



NL

Gebruiksaanwijzing

Vaatwasser

VW342HCP

Dit is een beknopte handleiding

Scan de QR-code van de vaatwasser op het serienummerplaatje of ga naar **www.etna.nl** als u de volledige gebruikershandleiding wilt lezen.

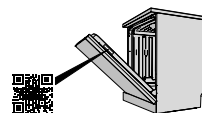

In de volledige gebruikershandleiding vindt u alle informatie over:

- Uw vaatwasser
- Veiligheidsinstructies
- Voor de eerste afwas
- Groener afwassen
- Inruimen van de vaatwasser
- Vaatwasser gebruiken
- Programma tabel
- WiFi-verbinding
- Instellingen
- Onderhoud en reiniging
- Problemen verhelpen
- Installatie
- Service
- Technische gegevens en energielabel

Veiligheidsinstructies

- Lees de Gebruiksaanwijzing en bewaar deze op een veilige plaats.
- Aantal standaard couverts: 16
- Gebruik de vaatwasser nooit voor enig ander doel dan in deze gebruiksaanwijzing omschreven is.
- Laad de vaatwasserdeur of de korven uitsluitend met vaat.
- Laat de vaatwasserdeur nooit open, want iemand kan erover struikelen. Duw de korven naar binnen om te voorkomen dat de vaatwasser omvalt.
- Gebruik alleen vaatwasmiddelen voor de vaatwasser!
- Deze machine kan worden gebruikt door kinderen vanaf 8 jaar en door mensen met verminderde fysieke capaciteiten, mentale vermogens, geheugenverlies of gebrek aan ervaring en kennis. Deze mensen moeten onder toezicht staan wanneer ze de machine gebruiken of moeten instructies krijgen over het gebruik van de machine en begrijpen welke risico's zich kunnen voordoen. Schoonmaken van de machine mag niet worden uitgevoerd door kinderen die niet onder toezicht staan.

- Een beschadigde voedingskabel mag alleen worden vervangen door het servicecentrum van de fabrikant of iemand die vergelijkbaar professioneel gekwalificeerd is.
- Gebruik de vaatwasser alleen in huishoudelijke omgevingen voor het afwassen van huishoudelijke vaat. Enig ander gebruik is verboden.
- Plaats nooit serviesgoed met oplosmiddelresten in de vaatwasser, want hierdoor ontstaat er risico op ontploffing. Daarnaast mag er geen vaat met as, was of smeermiddelen in de vaatwasser worden afgewassen.
- Kinderen moeten in de gaten worden gehouden. Laat kinderen niet met de vaatwasser spelen of deze gebruiken. Wees met name alert wanneer de deur open staat. Er kan wat vaatwasmiddel achtergebleven zijn! Start de vaatwasser altijd direct na het toevoegen van vaatwasmiddel.

⚠ WAARSCHUWING!

Messen en andere scherpe voorwerpen moeten horizontaal in de speciale besteklades van de vaatwasser worden gelegd.

⚠ WAARSCHUWING!

Kinderen moeten onder toezicht blijven – vaatwasmiddel is bijtend!

Verklaring van conformiteit

Wij verklaren hierbij dat onze producten voldoen aan de relevante Europese richtlijnen en de vereisten van de relevante normen.

Overloopbeveiliging

De overloopbeveiliging begint de machine leeg te pompen en schakelt de watertoevoer uit als het waterniveau in de vaatwasser het normale niveau overschrijdt. Als de overloopbeveiliging wordt geactiveerd, verschijnt F54 (Te veel water) op het display. Draai de waterkraan dicht en neem contact op met de dichtstbijzijnde servicedienst. (Om waterlekage buiten de vaatwasser te voorkomen, moet u de stekker niet uit het stopcontact halen totdat de waterkraan op de toevoerleiding is dichtgedraaid!)

Verpakking

De buitenverpakking beschermt het product tijdens transport. Het verpakkingsmateriaal is recyclebaar. Scheid de verschillende verpakkingsmaterialen om het gebruik van grondstoffen en afval te verminderen. Uw dealer kan de verpakking terugnemen om te recyclen of u doorverwijzen naar de dichtstbijzijnde milieustraat. De verpakking bestaat uit:

- Golfkarton gemaakt van 100% gerecycled materiaal.
- Polystyreenschuim (EPS) zonder chloor of fluor.
- Steunen zijn van onbehandeld hout gemaakt.

- Beschermfolie is gemaakt van polyethyleen (PE).

Verwijdering

De vaatwasser is vervaardigd en geëtiketteerd voor recycling. Wanneer de vaatwasser het einde van zijn levensduur heeft bereikt en weggegooid moet worden, moet deze onmiddellijk onbruikbaar worden gemaakt. Trek de voedingskabel eruit en knip deze zo kort mogelijk door. Verwijder de lichtbron/lichtbronnen.

Neem contact op met de plaatselijke autoriteiten voor informatie over waar en hoe uw vaatwasser op correcte wijze kan worden gerecycled.

Symbolen op het apparaat

 Lees de gebruiksaanwijzing.

 Recyclen als elektrisch afval.

 Goedgekeurd in overeenstemming met de relevante EU-richtlijnen.

Installatie

Het is belangrijk dat u de onderstaande instructies en aanwijzingen goed doorleest en opvolgt. Voer de installatie en aansluiting uit volgens de afzonderlijke installatievoorschriften.

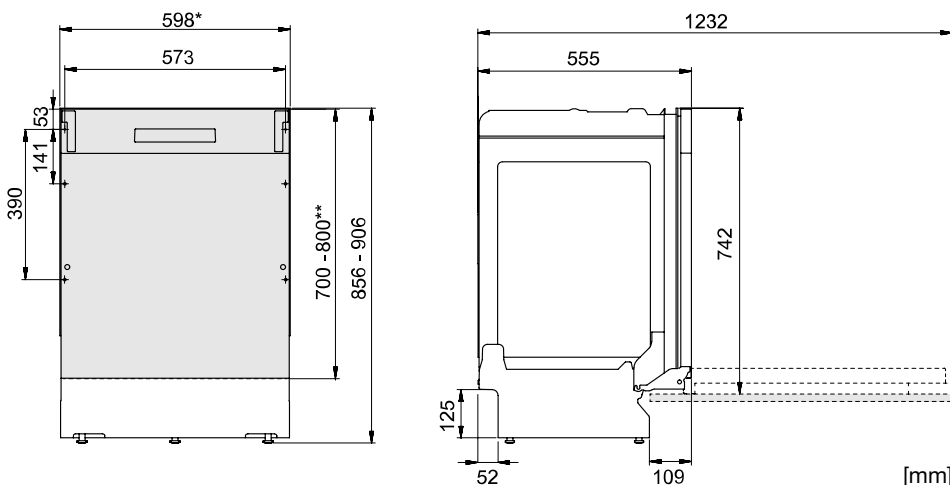

*Verwijder de plastic strips als de afmeting van de uitsparing 596-598 mm is.
Wees voorzichtig! De randen kunnen scherp zijn. Draag beschermende handschoenen!

**Lengte van het front.

Nominale afmetingen. Werkelijke afmetingen kunnen variëren.

Veiligheidsinstructies

- Aansluitingen op elektriciteit, water en afvoer moeten door een erkende vakman worden uitgevoerd.
- Volg altijd de geldende voorschriften op voor water, afvoer en elektriciteit.
- Wees voorzichtig tijdens de installatie! Draag beschermende handschoenen! Voer de installatie uit met minimaal twee personen.
- Plaats een lekbak op de vloer onder de vaatwasser om schade door waterlekage te voorkomen.
- Voordat u de vaatwasser op zijn plaats schroeft, dient u deze te testen door het 1h 65°-programma met de Speed wash-optie te draaien. Controleer of de vaatwasser zich met water vult en dit weer afvoert. Controleer ook of er geen aansluitingen lekken.



WAARSCHUWING!

Draai de watertoevoer dicht wanneer u bezig bent met de installatie van de vaatwasser!

Bij werkzaamheden moet de stekker uit het stopcontact worden getrokken of moet de stroom worden uitgeschakeld!

Instellingen

- De afmetingen van de uitsparing en aansluitingen vindt u in de separate installatievoorschriften. Controleer of alle afmetingen kloppen voordat u met installeren begint. Let op dat de hoogte van het front aangepast kan worden aan andere uitrusting.
- Zorg dat de ondergrond waarop de vaatwasser wordt geplaatst stevig is. Stel de voetjes zo af dat de vaatwasser waterpas staat.
- Indien de vaatwasser is ingebouwd, moet het aangrenzende keukenmeubilair bestand zijn tegen condens van de vaatwasser.
- Bevestig de beschermende folie onder het werkblad en rond de rand. De functie van de beschermende folie is om het werkblad te beschermen tegen vocht. (De beschermende folie zit in de meegeleverde plastic zak.)
- Controleer of de machine zo is geïnstalleerd dat de deur zonder problemen open gaat, anders kan het zijn dat het deurslot niet goed werkt.
- Houd er rekening mee dat de deurveren mogelijk opnieuw afgesteld moeten worden wanneer een afdekdeur is gemonteerd. Pas de linker en rechter deurveren gelijkmatig aan totdat de deur weer in balans is.

Afvoeraansluiting

De vaatwasser is geschikt voor installatie in een verhoogde uitsparing (ten behoeve van een ergonomische werkhogte). Dit betekent dat de vaatwasser zo geplaatst kan worden dat de afvoerslang naar een lager niveau loopt dan de onderkant van de vaatwasser, bijvoorbeeld door deze direct naar een afvoerput te leiden.

De afvoerslang kan ook worden aangesloten op een aansluitnippel op de sifon van de gootsteen. Deze aansluitnippel moet een inwendige diameter hebben van minimaal 14 mm.

De afvoerslang mag worden uitgeschoven tot maximaal 3 m (de totale lengte van de afvoerslang mag niet meer zijn dan 4,5 m). Eventuele koppelingen en aansluitbuizen moeten een binnendiameter hebben van minimaal 14 mm.

Geen enkel onderdeel van de afvoerslang mag meer dan 950 mm boven de onderkant van de vaatwasser uitkomen.

Zet de afvoerslang vast met een slangenklem. Zorg ervoor dat de afvoerslang niet geknikt is.

Aansluiting op watertoevoer

Gebruik uitsluitend de bij de vaatwasser meegeleverde toevoerslang. Gebruik geen oude slangen of andere reserveslangen.

De toevoerleiding moet worden voorzien van een waterkraan (afsluitkraan). De waterkraan moet goed toegankelijk zijn, zodat het water kan worden afgesloten als de vaatwasser verplaatst moet worden.

Wanneer de installatie eenmaal klaar is, kan de waterkraan worden opengedraaid. Wacht even tot de waterdruk zich heeft opgebouwd. Controleer of de aansluiting waterdicht is.

Elektrische aansluiting

Informatie over de elektrische aansluiting vindt u op het typeplaatje. Deze specificatie moet overeenkomen met de stroomvoorziening.



De vaatwasser moet op een geaard stopcontact aangesloten zijn.

De wandcontactdoos moet buiten het installatiegebied worden geplaatst, zodanig dat deze na het plaatsen van de vaatwasser eenvoudig toegankelijk is. Maak geen gebruik van een verlengsnoer!

Voor de eerste afwas

1. Basisinstellingen

Wanneer de vaatwasser voor de eerste keer wordt aangezet, is het belangrijk dat u de juiste instellingen selecteert om een goed wasresultaat te garanderen.

1. Open de deur en druk op .
2. Om het instellingenmenu van de vaatwasser te openen, houdt u  en  ingedrukt totdat SET op het display verschijnt.
3. Druk op  om door het instellingenmenu te gaan.
4. Druk op  om door de alternatieven te gaan.
5. Bevestig de geselecteerde instelling door op  te drukken.
6. Om het menu te verlaten, gaat u erdoorheen of drukt u op .

Open het instellingenmenu van de vaatwasser

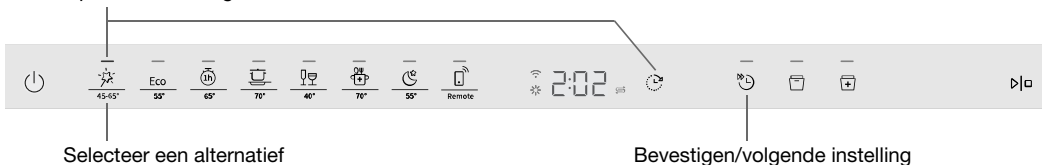

| Basisinstellingen | Alternatieven | | | | | | | | | | | | | | | | | | | | | | | | | | | | | | | | | | | | | | | | | | | | | | | | | | | | | | | | |
|-------------------|---------------------------|---|---------|-------------------------|-----|--------|-------------------------|-----|-----|-----|---------|------|-----|-------|------|---------|------|------|-------|-------|---------|------|-------|-------|-------|---------|------|-------|-------|-------|---------|------|-------|-------|-------|---------|------|-------|-------|-------|---------|------|-------|-------|-------|---------|------|-------|-------|-------|---------|------|----|----|----|-----|------|
| Glansspoelmiddel | 3:00 - 3:05 (3:00 Uit) | Instelling voor dosering glansspoelmiddel. Het doseerbakje voor glansspoelmiddel kan worden ingesteld tussen 3:00 (Uit) en 3:05 (Hoge dosering). <i>Instelling af-fabriek: 3:04</i> | | | | | | | | | | | | | | | | | | | | | | | | | | | | | | | | | | | | | | | | | | | | | | | | | | | | | | | |
| Waterhardheid | 4:00 - 4:09 (4:00 Uit) | Waterontharder afstellen. Selecteer een instelling afhankelijk van de hardheid van het geleverde water. Het is belangrijk dat deze instelling correct is. <table border="1" data-bbox="511 1153 1065 1351"> <thead> <tr> <th>°dH</th> <th>°fH</th> <th>°eH</th> <th>mmol/l</th> <th>Aanbevolen instellingen</th> </tr> </thead> <tbody> <tr><td>0-5</td><td>0-9</td><td>0-6</td><td>0.0-0.9</td><td>4:00</td></tr> <tr><td>6-8</td><td>10-14</td><td>7-10</td><td>1.0-1.4</td><td>4:01</td></tr> <tr><td>9-11</td><td>15-20</td><td>11-14</td><td>1.5-2.0</td><td>4:02</td></tr> <tr><td>12-14</td><td>21-25</td><td>15-18</td><td>2.1-2.5</td><td>4:03</td></tr> <tr><td>15-19</td><td>26-34</td><td>19-24</td><td>2.6-3.4</td><td>4:04</td></tr> <tr><td>20-24</td><td>35-43</td><td>25-30</td><td>3.5-4.3</td><td>4:05</td></tr> <tr><td>25-29</td><td>44-52</td><td>31-36</td><td>4.4-5.2</td><td>4:06</td></tr> <tr><td>30-39</td><td>53-70</td><td>37-49</td><td>5.3-7.0</td><td>4:07</td></tr> <tr><td>40-49</td><td>71-88</td><td>50-61</td><td>7.1-8.8</td><td>4:08</td></tr> <tr><td>50</td><td>89</td><td>62</td><td>8.9</td><td>4:09</td></tr> </tbody> </table> Vul het zoutreservoir met zout voor een watertoevoer met een hardheid boven 5 °dH (9 °fH / 6 °eH / 0,9 mmol/l). Nadat u de instellingen voor de waterontharder hebt aangepast, kunt u vaatwasmiddel en glansspoelmiddel toevoegen in de dosering voor zacht water. <i>Instelling af-fabriek: 4:04</i> | °dH | °fH | °eH | mmol/l | Aanbevolen instellingen | 0-5 | 0-9 | 0-6 | 0.0-0.9 | 4:00 | 6-8 | 10-14 | 7-10 | 1.0-1.4 | 4:01 | 9-11 | 15-20 | 11-14 | 1.5-2.0 | 4:02 | 12-14 | 21-25 | 15-18 | 2.1-2.5 | 4:03 | 15-19 | 26-34 | 19-24 | 2.6-3.4 | 4:04 | 20-24 | 35-43 | 25-30 | 3.5-4.3 | 4:05 | 25-29 | 44-52 | 31-36 | 4.4-5.2 | 4:06 | 30-39 | 53-70 | 37-49 | 5.3-7.0 | 4:07 | 40-49 | 71-88 | 50-61 | 7.1-8.8 | 4:08 | 50 | 89 | 62 | 8.9 | 4:09 |
| °dH | °fH | °eH | mmol/l | Aanbevolen instellingen | | | | | | | | | | | | | | | | | | | | | | | | | | | | | | | | | | | | | | | | | | | | | | | | | | | | | |
| 0-5 | 0-9 | 0-6 | 0.0-0.9 | 4:00 | | | | | | | | | | | | | | | | | | | | | | | | | | | | | | | | | | | | | | | | | | | | | | | | | | | | | |
| 6-8 | 10-14 | 7-10 | 1.0-1.4 | 4:01 | | | | | | | | | | | | | | | | | | | | | | | | | | | | | | | | | | | | | | | | | | | | | | | | | | | | | |
| 9-11 | 15-20 | 11-14 | 1.5-2.0 | 4:02 | | | | | | | | | | | | | | | | | | | | | | | | | | | | | | | | | | | | | | | | | | | | | | | | | | | | | |
| 12-14 | 21-25 | 15-18 | 2.1-2.5 | 4:03 | | | | | | | | | | | | | | | | | | | | | | | | | | | | | | | | | | | | | | | | | | | | | | | | | | | | | |
| 15-19 | 26-34 | 19-24 | 2.6-3.4 | 4:04 | | | | | | | | | | | | | | | | | | | | | | | | | | | | | | | | | | | | | | | | | | | | | | | | | | | | | |
| 20-24 | 35-43 | 25-30 | 3.5-4.3 | 4:05 | | | | | | | | | | | | | | | | | | | | | | | | | | | | | | | | | | | | | | | | | | | | | | | | | | | | | |
| 25-29 | 44-52 | 31-36 | 4.4-5.2 | 4:06 | | | | | | | | | | | | | | | | | | | | | | | | | | | | | | | | | | | | | | | | | | | | | | | | | | | | | |
| 30-39 | 53-70 | 37-49 | 5.3-7.0 | 4:07 | | | | | | | | | | | | | | | | | | | | | | | | | | | | | | | | | | | | | | | | | | | | | | | | | | | | | |
| 40-49 | 71-88 | 50-61 | 7.1-8.8 | 4:08 | | | | | | | | | | | | | | | | | | | | | | | | | | | | | | | | | | | | | | | | | | | | | | | | | | | | | |
| 50 | 89 | 62 | 8.9 | 4:09 | | | | | | | | | | | | | | | | | | | | | | | | | | | | | | | | | | | | | | | | | | | | | | | | | | | | | |

| Basisinstellingen | Alternatieven | |
|---------------------------------------|-----------------------------------|--|
| TAB (Alles-in-één vaatwasmiddel) | 5:00 (Uit) 5:01 (Aan) | Activeer deze instelling wanneer u alles-in-één vaatwasmiddel met glansspoelmiddel gebruikt. (Dit geldt ook als u vaatwasgel met glansspoelmiddel voor automatische dosering gebruikt.) Deze instelling verlaagt de dosering van het glansspoelmiddel en beïnvloedt hoe vaak de ingebouwde wasverzachter van de vaatwasser wordt geregenereerd. <i>Instelling af-fabriek: 5:00</i> |
| Automatisch doseren van vaatwasmiddel | 6:00 - 6:40 (Uit, 15-40 ml) | Instelling voor de automatische dosering van vaatwasmiddel. <i>Instelling af-fabriek: 6:25 (25 ml)</i> |

2. ✨ Glansspoelmiddel bijvullen



Drogen gaat sneller en met een beter resultaat als u glansspoelmiddel gebruikt. U krijgt ook een beter afwasresultaat met een heldere en vlekkeloze vaat.

Indien u Glansspoelmiddel 3:01 - 3:05 geselecteerd hebt moet u het glansspoelmiddelbakje bijvullen met het glansspoelmiddel.

1. Open het deksel van het glansspoelmiddelbakje.
2. Vul glansspoelmiddel bij tot aan de markering **MAX**.
3. Verwijder eventueel gemorste resten glansspoelmiddel rond het bakje.
4. Sluit de deksel goed.

Wanneer het glansspoelmiddel moet worden bijgevuld, gaat het symbool op het display branden.

3. ⚖️ Vul zout bij

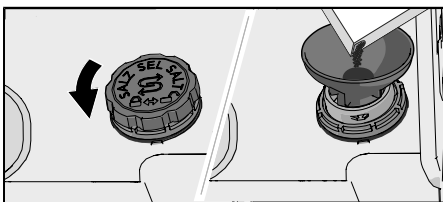

Vul het zoutreservoir met zout voor een watertoevoer met een hardheid boven 5 °dH (9 °fH / 6 °eH / 0,9 mmol/l).

Voeg zout toe aan het zoutreservoir indien u Waterhardheid 4:01 - 4:09 geselecteerd hebt.

1. Maak het deksel van het zoutreservoir los door het tegen de klok in te draaien.
2. Plaats de bij de vaatwasser geleverde trechter in het vulgat van het zoutreservoir. Giet er ongeveer 1 l water in wanneer u voor de eerste keer wast. (Water is alleen de eerste keer nodig.)
3. Voeg voldoende zout toe om het zoutreservoir te vullen (max. 750 gram). Gebruik speciaal zout voor vaatwassers.
4. Veeg zoutresten weg en draai het deksel rechtersom tot het in de gesloten stand staat.

Wanneer het zout moet worden bijgevuld, gaat het symbool op het display branden.

4. Vloeibaar vaatwasmiddel bijvullen voor automatische dosering

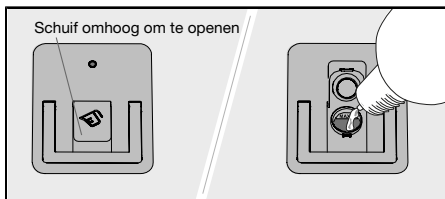

Als u Automatisch doseren van vaatwasmiddel 6:15 - 6:40 (15-40 ml) hebt geselecteerd, vul dan het bakje voor automatische dosering bij met vloeibaar vaatwasmiddel.

1. Open het deksel van het automatische doseerbakje voor vaatwasgel.
2. Voeg voorzichtig vaatwasgel voor de vaatwasser toe tot het aangegeven niveau **MAX**.
3. Verwijder overtollige vaatwasgel buiten het compartiment.
4. Sluit de deksel goed.

Wanneer de vaatwasgel van de vaatwasser moet worden bijgevuld, verschijnt het symbool op het display. (U kunt nog 1-2 wasprogramma's uitvoeren voordat het bakje helemaal leeg is.)

Inruimen van de vaatwasser

Besteklade bovenin

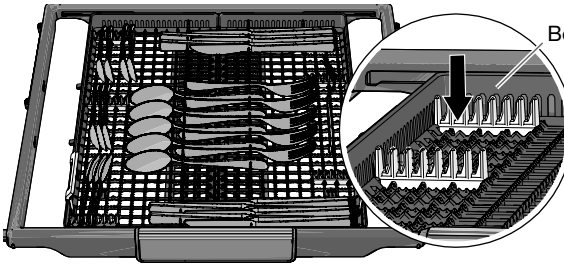

Bestekhouders

Installeer de meegeleverde bestekhouders (deze bevinden zich in de plastic zak) voor een maximale capaciteit voor het plaatsen van bestek, opscheplepels en vergelijkbare items.

Bovenkorf

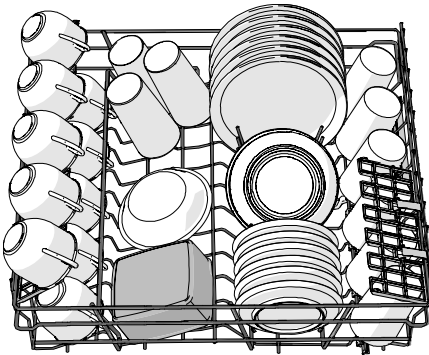

LET OP!

Controleer of de sproeiarmen vrij kunnen draaien.

Onderkorf

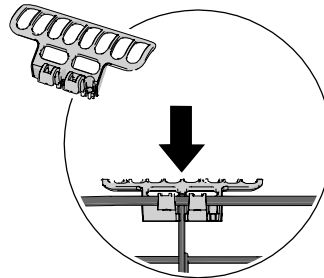
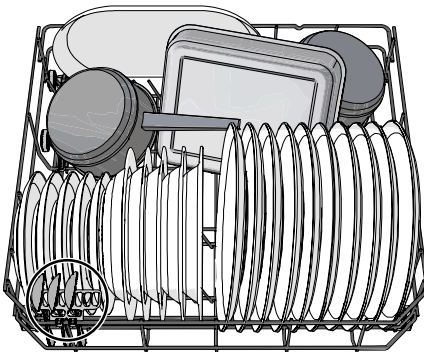

Monteer de bestekhouder voor een maximale laadcapaciteit. (Zit in de meegeleverde plastic zak.)

Vaatwasser gebruiken

Voeg vaatwasmiddel toe

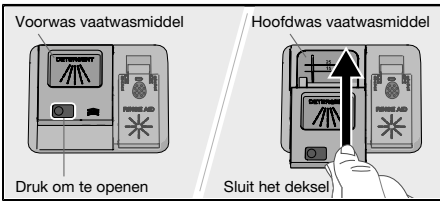

Het handmatige vaatwasmiddelbakje kan als aanvulling worden gebruikt, zelfs als Automatisch doseren van vaatwasmiddel is geactiveerd (bijvoorbeeld voor vaatwasmiddel met bleekmiddel of als het automatische doseerbakje leeg is).

⏻ Ingeschakeld/stand-bymodus

Programma en optie selecteren

(ca. uren:min / ca. kWh)

Programma

☀️ Auto 45-65° (2:10-3:10 / 0,9-1,4)

🌿 Eco Eco 55° (4:40 / 0,49)

🕒 1h 65° (1:00 / 1,1)

🍽️ Intensief 70° (2:50 / 1,6)

🍷 Glas 40° (1:40 / 0,7)

🧼 Hygiëne 70° (1:05 / 1,3)

🌙 Nacht 55° (5:35 / 1,4)

📶 Remote (WiFi)

Opties

🕒 Uitgestelde start

🔊 Speed wash

🚪 Auto deur openen

Speciale programma

🧼 Zelfreiniging

▶️ Start/Stop

ConnectLife

ConnectLife is een Smart Home-platform dat mensen, apparaten en services met elkaar verbindt. De ConnectLife-app bevat geavanceerde digitale services en onderhoudsvrije oplossingen waarmee de gebruikers hun apparaten kunnen bewaken en bedienen, meldingen van een smartphone kunnen ontvangen en software kunnen bijwerken (de ondersteunde functies kunnen variëren afhankelijk van uw apparaat en uw regio/land).

Om uw slimme apparaat te kunnen verbinden, hebt u een eigen Wi-Fi-netwerk (alleen netwerken met 2,4 GHz worden ondersteund) nodig en een smartphone waarop de ConnectLife-app is geïnstalleerd.



Scan de QR-code of zoek naar ConnectLife in uw favoriete appstore om de ConnectLife-app te downloaden.

1. Installeer de ConnectLife-app en maak een account aan.
2. Ga in de ConnectLife-app naar het menu »Apparaten toevoegen« en selecteer het juiste type apparaat. Scan vervolgens de QR-code, die u kunt vinden op het typeplaatje van het apparaat. U kunt het AUID-/SN-nummer ook handmatig invoeren).
3. De app leidt u vervolgens door het hele proces van het verbinden van het apparaat met uw smartphone.
4. Als de verbinding tot stand is gebracht, kunt u het apparaat op afstand bedienen via de mobiele app.

Hebt u nog vragen? Ga naar onze website op www.connectlife.io of neem contact met ons op via hello@connectlife.io.

Onderhoud en reiniging

Filter reinigen

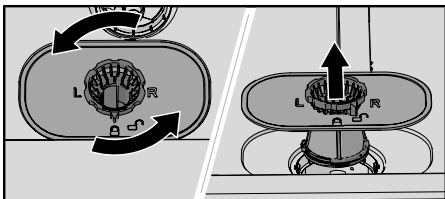

1. Draai de sluitring tegen de klok in en til het filter vervolgens recht omhoog.
2. Leeg het filter en maak het schoon.
3. Plaats het filter terug en draai de sluitring met de klok mee totdat deze stopt. Zorg ervoor dat de randen goed afsluiten.

Automatische doseerbakje schoonmaken

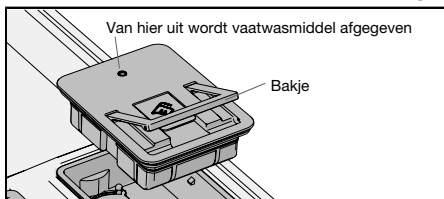

1. Het bakje kan eruit worden getild voor schoonmaken en bijvullen.
2. Controleer of het doseergat niet verstopt is. Reinig het compartiment met heet water.



LET OP!

Belangrijk - plaats het bakje terug. De vaatwasser mag niet worden gebruikt zonder dat het automatische doseerbakje op zijn plaats zit!

Technische gegevens en energielabel

Technische gegevens

| | |
|--------------------------------------|---------------------|
| Hoogte: | 856-906 mm |
| Breedte: | 598 mm |
| Diepte: | 555 mm |
| Gewicht: | 35 kg ¹⁾ |
| Aantal standaard plaatsinstellingen: | 16 ²⁾ |

| | |
|-----------------------------------|------------------|
| Waterdruk: | 0,03-1,0 MPa |
| Elektrische aansluiting: | Zie typeplaatje. |
| Nominaal vermogen: | Zie typeplaatje. |
| Frequentieband wifimodule: | 2,4 GHz |
| Maximaal zendvermogen wifimodule: | ≤ 1 W |

1) *Het gewicht kan verschillen door verschillen in de specificatie.*

2) *Conform de standaard EN 60436.*

Informatie voor consumenten

Informatie over uw apparaat kunt u vinden op www.etna.nl en in de European Product Registry for Energy Labelling-database (EPREL). Scan de QR-code op het energielabel dat met de vaatwasser is meegeleverd (of ga naar <https://eprel.ec.europa.eu> en zoek op de modelnaam).

Dit apparaat bevat een lichtbron/lichtbronnen van energie-efficiëntieklasse D. Lichtbronnen zijn leverbaar als reserveonderdelen en kunnen worden vervangen door de dichtstbijzijnde servicedienst of een gekwalificeerd persoon.

Informatie voor testinstituut

Informatie over dit product is te vinden in de European Product Database for Energy Labelling (Europese productdatabase voor energielabels), EPREL, en kan ook per e-mail worden dishwashers@appliance-development.com besteld.

De aanvraag moet de gegevens bevatten die op het typeplaatje staan alsmede het artikelnummer (1), het serienummer (2) en de modelnaam (3).

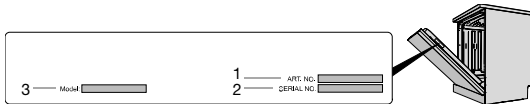

Verklaring van conformiteit

Het bedrijf verklaart dat het apparaat met de functie Connectlife voldoet aan de essentiële vereisten en andere relevante bepalingen van Richtlijn 2014/53/EU. De gedetailleerde verklaring van conformiteit is in te zien op het webadres <https://aid.connectlife.io> van de pagina van uw apparaat onder de aanvullende documenten.



www.etna.nl



NotDefined-a1

Wij behouden ons het recht voor wijzigingen aan te brengen.