

GEBRUIKSAANWIJZING INBOUWOVEN

OM956ZG

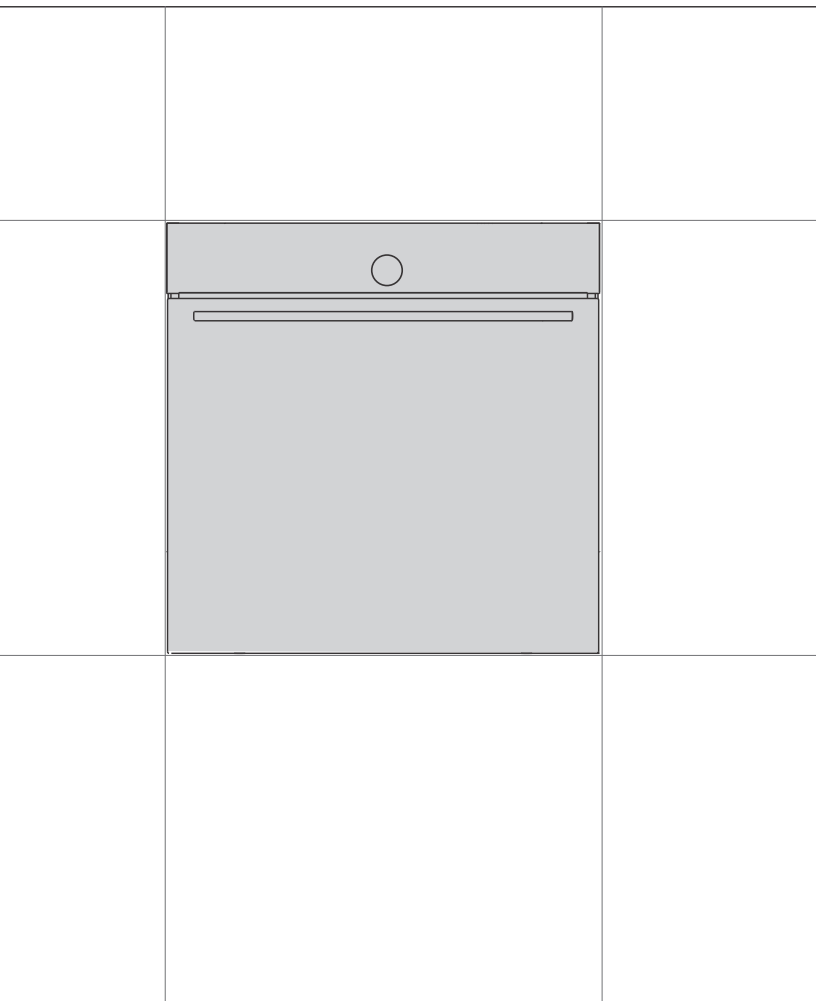

Wij danken u hartelijk voor uw vertrouwen bij de aankoop van ons apparaat.

Om het gebruik van ons product gemakkelijker te maken hebben we een gedetailleerde gebruiksaanwijzing bijgevoegd om u zo snel mogelijk bekend te maken met uw nieuwe apparaat.

Overtuig u ervan, dat u een onbeschadigd apparaat heeft ontvangen. Als u transportschade bemerkt, verzoeken wij u onmiddellijk contact op te nemen met de winkel waar u het apparaat heeft gekocht of met het magazijn in de regio die het apparaat heeft geleverd. Het telefoon- nummer vindt u op de rekening of op de vrachtbrief.

Instructies voor de installatie en aansluiting worden geleverd op een apart blad.

In de gebruiksaanwijzing komt u de volgende symbolen tegen die de volgende betekenis hebben:



INFORMATIE!

Informatie, advies, tip of aanbeveling



WAARSCHUWING!

Waarschuwing – algemeen gevaar



Het is belangrijk dat u de instructies zorgvuldig leest.

Inhoudsopgave

1. Veiligheidswaarschuwingen	4
2. Andere belangrijke veiligheidswaarschuwingen	6
3. Beschrijving van het apparaat	7
3.1 Uitrusting van het apparaat	7
3.2 Bedieningspaneel	9
4. Voor het eerste gebruik	10
4.1 Voor de eerste keer inschakelen	10
5. De oven gebruiken - de bakinstellingen selecteren	12
5.1 Hoofdmenu - handmatig	13
5.2 Tijd- en timerfuncties	16
5.3 Stapsgewijs bereiden (menu +)	18
5.4 Menu met automatische functies	19
5.5 Extra	19
6. Beginnen met bakken/braden	21
7. Einde bereiding en oven uitschakelen	21
7.1 Gratineren (menu +)	22
7.2 Krokante bodem	23
7.3 Favorieten - uw instellingen opslaan	24
8. De algemene instellingen kiezen	25
8.1 Weergavevergrendeling (menu +)	26
9. Het apparaat verbinden met de ConnectLife-app	26
10. Wifi-beheer	27
10.1 Wifi gebruiken	27
10.2 De afstandsbediening van de oven beheren	28
11. Algemene tips en adviezen voor het bakken	30
11.1 Koken met een temperatuursonde	31
12. Reiniging en onderhoud	34
12.1 Stoomreinigen	34
12.2 Verwijderen van de draadgeleiders en vaste uittrekbare (uitschuifbare) geleiders	35
12.3 De ovendeur en ruit verwijderen en terugplaatsen	35
12.4 Vervanging van de lamp	36
13. Problemen verhelpen	38
13.1 Storingstabel	38
13.2 Label - informatie over het apparaat	39
14. Nalevingsinformatie	39
15. Bescherming van het milieu	40
16. Kooktest	41

1. Veiligheidswaarschuwingen

BELANGRIJKE VEILIGHEIDSWAARSCHUWINGEN – LEES DE GEBRUIKSAANWIJZINGEN AANDACHTIG DOOR EN BEWAAR DEZE VOOR TOEKOMSTIG GEBRUIK.

Het apparaat mag alleen door de servicedienst of gemachtigde deskundige worden aangesloten. Bij ondeskundig ingrijpen of reparaties aan het apparaat bestaat het gevaar van ernstig letsel en beschadiging van het apparaat.

Er moet een verbreker worden aangebracht in het vaste netsnoer volgens de geldende richtlijnen.

Het apparaat mag niet achter een decoratieve deur worden geplaatst om oververhitting te voorkomen.

Als het netsnoer beschadigd is, moet het vervangen worden door de fabrikant, een servicemedewerker of personen met vergelijkbare kwalificaties om gevaarlijke situaties te voorkomen (alleen voor apparaten die met een netsnoer worden geleverd).

Kinderen, ouder dan acht jaar en personen met verminderde lichamelijke, zintuigelijke en geestelijke vermogens of met gebrekkige kennis en ervaring mogen het apparaat slechts gebruiken onder toezicht en, als ze de juiste aanwijzingen hebben gekregen voor een veilig gebruik van het apparaat en de gevaren hebben begrepen, die aan het gebruik zijn verbonden. Kinderen mogen niet met het apparaat spelen. Kinderen mogen het apparaat niet reinigen of onderhoudswerkzaamheden uitvoeren zonder adequaat toezicht.

WAARSCHUWING: toegankelijke onderdelen kunnen heet worden tijdens gebruik. Houd kinderen uit de buurt van het apparaat.

WAARSCHUWING: bij gebruik van het apparaat worden het apparaat zelf en de onderdelen die u kunt aanraken erg heet. Let altijd goed op en zorg dat u de verwarmingselementen niet aanraakt. Houd kinderen jonger dan acht jaar uit de buurt van het apparaat, tenzij er voortdurend op ze wordt gelet.

Het apparaat is niet bestemd voor bediening met uitwendige programmaklok of andersoortige special controlesystemen.

Gebruik alleen een temperatuursonde, aanbevolen voor gebruik in deze oven.

Gebruik voor de reiniging van het glas van de deur van het apparaat of het glas van het deksel van de kookplaat geen grove schuurmiddelen of metalen schrapers; deze kunnen het oppervlak beschadigen, waardoor het glas kan barsten.

Gebruik geen stoom- of hogedrukreinigers om het apparaat te reinigen, aangezien dit elektrische schokken kan veroorzaken.

WAARSCHUWING: Voor de vervanging van de lamp moet het apparaat losgekoppeld worden van het lichtnet om een elektrische schok te voorkomen.

Giet nooit water rechtstreeks op de bodem van de oven. Door temperatuurverschillen kan de emailaag beschadigd raken.

2. Andere belangrijke veiligheidswaarschuwingen

Het apparaat is uitsluitend bestemd voor huishoudelijk gebruik. Gebruik het niet voor ander doeleinden, zoals het verwarmen van de ruimte, het drogen van huisdieren, weefsels of kruiden, aangezien in deze gevallen gevaar bestaat voor letsel of brand.

Het apparaat mag alleen door de servicedienst of gemachtigde deskundige worden aangesloten. Bij ondeskundig ingrijpen of reparaties aan het apparaat bestaat het gevaar van ernstig letsel en beschadiging van het apparaat.

Het verdient aanbeveling om (vanwege het gewicht van het apparaat) het apparaat door twee personen te laten vervoeren en installeren.

Til het apparaat niet op aan de deurgreep.

De scharnieren van de ovendeur kunnen beschadigd raken bij overmatige belasting. Ga niet op de geopende ovendeur staan of zitten en leun er niet tegenaan. Plaats ook geen zware voorwerpen op de ovendeur.

Als de netsnoeren van andere apparaten in de buurt van de magnetron verstrikt raken in de magnetrondeur, kunnen ze beschadigd raken, wat kan leiden tot kortsluiting. Zorg er daarom voor dat de netsnoeren van andere apparaten zich op een veilige afstand bevinden.

Let op dat de ventilatieopeningen niet bedekt zijn of de luchtcirculatie op een of andere manier wordt belemmerd.

Bedek de magnetronwanden niet met aluminiumfolie en plaats geen bakplaten of andere bakjes op de bodem van de magnetron, want dat zou de luchtcirculatie in de magnetron belemmeren en verminderen, het bakproces vertragen en de emallaag beschadigen.

Het is raadzaam de magnetrondeur tijdens het bakken niet te openen, omdat dat het stroomverbruik verhoogt en de condensvorming doet toenemen.

Wees aan het einde van het bakproces en tijdens het bakken voorzichtig bij het openen van de ovendeur, omdat er gevaar voor verbranding bestaat.

Om kalkaanslag te voorkomen, laat u de ovendeur na het bakken of het gebruik van de oven openstaan, zodat de oven kan afkoelen tot kamertemperatuur.

Maak de oven schoon als deze volledig is afgekoeld.

Eventuele afwijkingen in kleurtinten tussen verschillende apparaten of componenten binnen een enkele ontwerplijn kunnen optreden als gevolg van verschillende factoren, zoals verschillende hoeken waaronder de apparaten worden bekeken, verschillend gekleurde achtergronden, materialen en kamerverlichting.

Gebruik het apparaat niet als het beschadigd is. Haal de stekker uit het stopcontact en roep de hulp in van een erkend servicecentrum.

De oven kan veilig worden gebruikt met of zonder bakschaalgeleiders.

Bewaar geen voorwerpen in de oven. Anders kan de oven beschadigd raken als u de oven inschakelt.



WAARSCHUWING!

Lees voor de aansluiting van het apparaat de gebruiksaanwijzing aandachtig door. Het verhelpen van defecten of reclamaties, voortkomend uit een verkeerde aansluiting of gebruik van het apparaat vallen niet onder de garantie.

3. Beschrijving van het apparaat



WAARSCHUWING!

Functies en uitrusting van het apparaat zijn afhankelijk van het model.

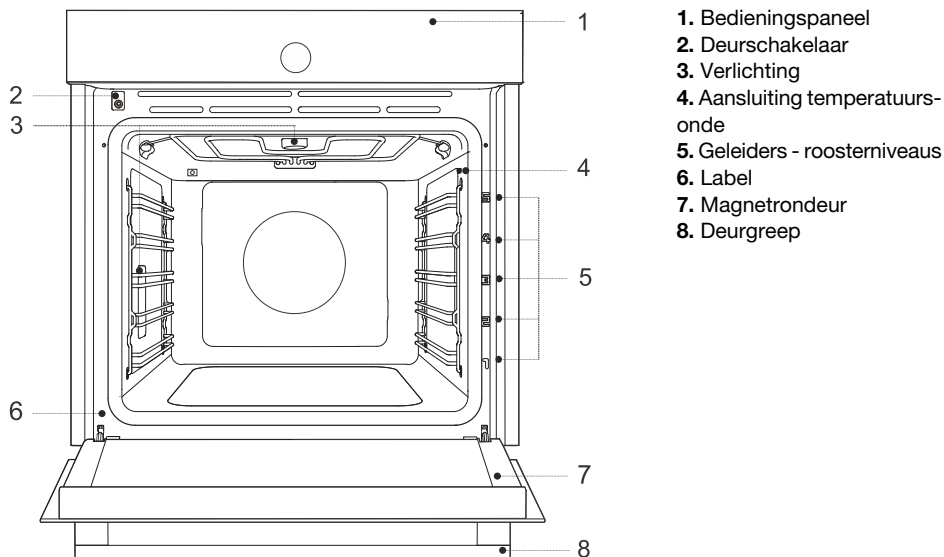

3.1 Uitrusting van het apparaat

De deurschakelaar van de oven

Met de schakelaar worden de werking van de verwarmingselementen en de ventilatie in het apparaat uitgeschakeld wanneer de deur tijdens het gebruik wordt geopend.

Geleiders

Draadgeleiders - plaats het rooster en de bakplaat altijd in geleiders.

Vaste uittrekbare geleiders - plaats het hulpmiddel op de geleider. U kunt het rooster samen met de lekbak op dezelfde geleider plaatsen.

OPMERKING: geleiders - de roosterniveaus worden aangeduid van beneden naar boven.

Ovenuitrusting





Rooster - om te grillen/braden of als ondersteuning voor een pan, bakplaat of ovenschaal.

OPMERKING: wanneer u het rooster in de geleiders plaatst, zorg er dan altijd voor dat het verhoogde gedeelte zich aan de achter- en bovenkant bevindt.

Het rooster is voorzien van een veiligheidspin. Daarom moet het, wanneer het uit de magnetron wordt gehaald, aan de voorkant een beetje worden opgetild.

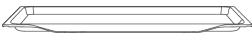
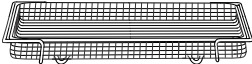



Vervolg tabel vorige pagina

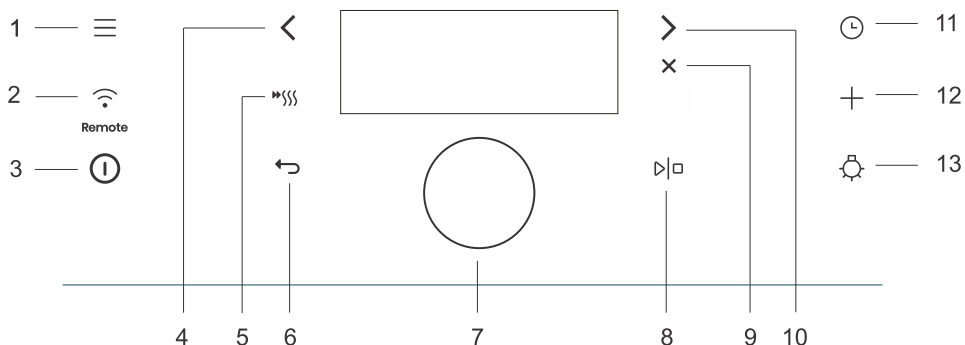



	<p>Ondiepe bakplaat - voor plat en klein gebak. Kan ook worden gebruikt als lekschaal. OPMERKING: de ondiepe bakplaat kan vervormen als deze in de magnetron wordt verwarmd. Zodra de bakplaat is afgekoeld, herstelt de oorspronkelijke vorm zich weer. De vervorming heeft geen invloed op de werking van de bakplaat.</p>
	<p>Airfry-roosterlade (bakplaat met gaten) - voor bereidingen met standen die gebruikmaken van stoominjectie en voor gebruik van de airfry-functie. De gaten maken een betere luchtcirculatie rond het voedsel mogelijk en helpen het voedsel knapperiger te maken.</p>
	<p>Ondiepe bakplaat - voor het bereiden van groente en vochtige deegwaren. Kan ook worden gebruikt als lekschaal. OPMERKING: plaats de diepe universele bakplaat bij het bakken nooit in de eerste geleider.</p>
	<p>Temperatuursonde - (BAKESENSOR)</p>
<p>OPMERKING: extra hulpmiddelen zijn te koop bij een erkend servicecentrum.</p>	

3.2 Bedieningspaneel



Toets		Gebruik
1.		Selecteren in basismenu's
2.		Wifiverbinding instellen en afstandsbediening
3.		Het apparaat in- en uitschakelen
4.		Linkerselectietoets
5.		Snel voorverwarmen in- en uitschakelen
6.		De huidige staat afsluiten zonder op te slaan
7.		Knop waarmee u instellingen kunt selecteren en bevestigen
8.		De werking starten en stoppen
9.		De huidige instelling annuleren of de functie verwijderen
10.		Rechterselectietoets
11.		Tijdfuncties selecteren
12.		Geavanceerde instellingen
13.		De magnetronverlichting in- en uitschakelen
<p>OPMERKING: op het bedieningspaneel worden alleen de toetsen die in het huidige menu zijn ingeschakeld (geheel of gedeeltelijk) verlicht.</p>		

Uitleg van de symbolen in de handleiding:			
			
Kort indrukken - voor basisselecties	Lang indrukken - 5 sec - voor aanvullende instellingen of om een instelling snel te verhogen	Draaien - wisselen tussen instellingen.	Druk op de knop om uw keuze te bevestigen.
 INFORMATIE! U kunt de instellingen aanpassen met de toetsen en de draaiknop. Druk, voor betere reacties, met een groot oppervlak van de vingertop op de toetsen. Telkens wanneer u op een toets drukt, wordt dit bevestigd met een geluidssignaal (indien deze functie beschikbaar is).			

			
Eerste stap	Tussenstap	Verstreken tijd (bijvoorbeeld als de oven actief is)	Optionele stap

4. Voor het eerste gebruik

1.	Verwijder magnetronaccessoires en eventuele verpakkingsmaterialen (karton, piepschuim) uit en van de magnetron.
2.	Veeg de ovenaccessoires en de binnenkant af met een vochtige doek. Gebruik geen schurende doeken of agressieve reinigingsmiddelen.
3.	Schakel het apparaat in (zie hoofdstuk 4.1 <i>Voor de eerste keer inschakelen</i>).
4.	Verwarm de oven ongeveer een uur voor op 230 °C met boven- en onderwarmte  (zie het hoofdstuk over de handmatige bereidingsmodus).
OPMERKING: tijdens het verwarmen komt een kenmerkende geur van 'nieuwigheid' vrij. Ventileer de ruimte tijdens deze periode dus grondig.	

4.1 Voor de eerste keer inschakelen

Nadat het apparaat voor het eerst of na een lange stroomonderbreking op de netvoeding is aangesloten, moeten de taal en tijd worden ingesteld.

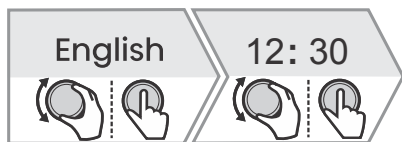

 **INFORMATIE!**

Druk op  als u dit niet wilt instellen. De standaardinstellingen worden opgeslagen. U kunt de instellingen op elk gewenst moment wijzigen (zie hoofdstuk 8. *De algemene instellingen kiezen*).



1.	De taal instellen: Op het display wordt de standaardtaal (Engels) weergegeven. Draai aan de draaiknop om de taal te wijzigen. Bevestig uw keuze door de draaiknop in te drukken.
2.	De exacte tijd instellen: U kunt de exacte tijd instellen door aan de draaiknop te draaien. Bevestig uw selectie door de draaiknop in te drukken.
Alle initiële instellingen zijn nu geconfigureerd en het apparaat staat in de stand-bymodus.	



5. De oven gebruiken - de bakinstellingen selecteren

Hoofdmenu	
Schakel het apparaat in  en selecteer  . Draai aan de draaiknop om te kiezen uit verschillende menu's:	
Handmatig	Hiermee kunt u de bereidingsparameters naar wens instellen en de vooraf ingestelde waarden wijzigen (zie hoofdstuk 5.1 <i>Hoofdmenu - handmatig</i>).
Mijn programma's	Hiermee kunt u een groot aantal vooraf ingestelde programma's kiezen, afhankelijk van het gekozen gerecht (zie hoofdstuk 5.4 <i>Menu met automatische functies</i>).
Favorieten	Met deze modus kunt u uw eigen programma's selecteren, die u eerder hebt opgeslagen (zie hoofdstuk 7.3 <i>Favorieten - uw instellingen opslaan</i>).
Extra	Hier kunt u aanvullende programma's selecteren (zie hoofdstuk 5.5 <i>Extra</i>).
Reinigen	Programma's voor het reinigen van het apparaat.
Instellingen	Algemene apparaatinstellingen (zie hoofdstuk 8. <i>De algemene instellingen kiezen</i>).



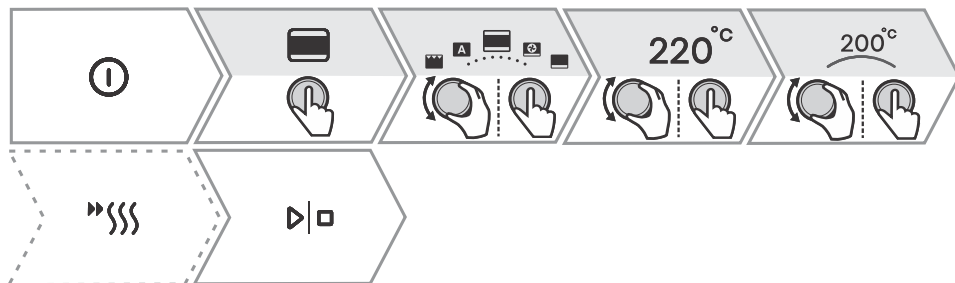

+ -menu - aanvullende instellingen	
Met deze functie opent u aanvullende instellingsopties. De inhoud van het menu hangt af van de op dat moment beschikbare bedieningsopties. Druk op  om naar de aanvullende instellingen te gaan.	
Step bake	Instelling voor bereidingen met drie stappen, met verschillende parameters (zie hoofdstuk 5.3 <i>Stapsgewijs bereiden (menu +)</i>). De functie kan worden geselecteerd nadat de kooktijd is ingesteld.
Informatie	Gedetailleerde informatie over de programma's en werking van de standen van het apparaat.
Gratineren	Gebruik deze functie voor gerechten waaraan u op het eind een dressing of saus wilt toevoegen of de bovenste laag extra wilt bereiden. De functie kan na 10 minuten bereiding worden geselecteerd, of aan het eind van een bereiding (zie hoofdstuk 6. <i>Beginnen met bakken/braden</i>).
Favorieten	Voor het opslaan van geselecteerde aangepaste instellingen (zie hoofdstuk 7.3 <i>Favorieten - uw instellingen opslaan</i>).
Display vergrendelen	Hiermee wordt de veiligheidsvergrendeling van de toetsen geactiveerd of gedeactiveerd, om onbedoeld gebruik van het apparaat te voorkomen (zie hoofdstuk 8.1 <i>Weergavevergrendeling (menu +)</i>).

5.1 Hoofdmenu - handmatig



1.	Schakel het apparaat in  .
2.	U kunt de bereidingsstand selecteren door aan de draaiknop te draaien (zie de tabel met selecties van bereidingsstanden). Bevestig uw selectie door de draaiknop in te drukken.
3.	Draai aan de draaiknop om de temperatuur in te stellen en de selectie te bevestigen.
4.	Met de voorverwarmfunctie kunt u het apparaat zo snel mogelijk opwarmen naar de gewenste temperatuur. Druk op  . De verlichting van het symbool gaat op volle sterkte branden. Er klinkt een geluidssignaal wanneer de ingestelde temperatuur is bereikt. Op het display wordt Plaats het gerecht weergegeven. Open de deur en plaats het gerecht. Het programma hervat automatisch de bereiding met de geselecteerde instellingen.
5.	U kunt bovendien het volgende instellen: - Timer (zie hoofdstuk 5.2 <i>Tijd- en timerfuncties</i>) - Stapsgewijze bereidingen (zie hoofdstuk 5.3 <i>Stapsgewijs bereiden (menu +)</i>)
6.	Druk op  om de bereiding te starten.

Keuze van bak/braad systemen

Symbol	Gebruik
	Onderwarmte + Bovenwarmte Gebruik deze stand voor conventionele bereidingen op één rooster, voor het maken van soufflés en voor bereidingen bij lage temperaturen (slow cooking).
	Hetelucht Hete lucht zorgt voor een betere luchtcirculatie rond het gerecht. Hierdoor droogt het oppervlak beter en ontstaat er een dikkere korst. Voor het braden van vlees, het bakken van cake, het bereiden van groente en het drogen van voedsel op meerdere niveaus tegelijkertijd.
	Hetelucht + Onderwarmte Perfect voor het bakken van pizza en deegwaren met een hoger vochtgehalte. Voor bereidingen op één niveau wanneer u uw gerechten knapperig en zo snel mogelijk wilt bereiden.
	Onderwarmte + Bovenwarmte + Ventilator Voor gelijkmatige bereiding van gerechten op één niveau en voor het maken van soufflés.



Symbol	Gebruik
	<p>Grote grill Voor het bereiden van grote hoeveelheden plat voedsel, zoals geroosterd brood, borrelhapjes, grillworstjes, steaks, vis of spiezen, om te gratineren en om een lekkere, krokante korst te creëren. De verwarmingselementen in de bovenkant van het apparaat verwarmen het hele oppervlak gelijkmatig.</p> <p>Laag niveau - voor het bereiden van visfilet en hele vis en voor het bakken van kaas.</p> <p>Middenniveau - voor het bereiden van kleine stukken vlees, moten vis, groente, borrelhapjes en spiezen.</p> <p>Hoog niveau - voor het bereiden van steaks, burgers en grillworstjes, voor het roosteren van brood en voor gratineren.</p>
	<p>Grote grill + Ventilator Voor het roosteren van gevogelte en grote stukken vlees.</p>
	<p>Hetelucht + Bovenwarmte Deze bereidingswijze geeft het voedsel een krokant korstje, zonder toegevoegd vet. Dit is een gezonde versie van frituren, met minder calorieën als resultaat. De bereidingswijze is geschikt voor kleine stukken vlees, vis, groenten en kant-en-klare diepvriesproducten (friet, kipnuggets enzovoort).</p>
	<p>Meer systemen Bevestig uw selectie met OK . Er worden aanvullende standen weergegeven.</p>
	<p>Grote grill + Onderwarmte Voor het sneller bereiden van gerechten op één niveau en om deegwaren een krokante korst te geven.</p>
	<p>Onderwarmte + Grill Voor het zacht en gecontroleerd langzaam laten garen van delicate gerechten (zachte stukken vlees) en om deegwaren een knapperige bodem te geven.</p>
	<p>Onderwarmte + Grill + Ventilator Voor het optimaal bereiden van gistdeegwaren en alle soorten brood, en voor het inmaken van voedsel.</p>
	<p>Grote grill + Onderwarmte + Hetelucht Voor gerechten waarbij een gelijkmatige krokantheid aan alle kanten gewenst is. Deze stand is ook geschikt als eerste stap in het stapsgewijs roosteren van vlees, omdat het oppervlak er in de eerste stap snel mee kan worden dichtgeschroeid en het vlees er in de tweede stap langzaam mee kan worden geroosterd. Zo wordt het vlees sappig met een mooi gebruide korst.</p>
	<p>Hetelucht + Grill Hete lucht zorgt voor een betere luchtcirculatie rond het voedsel. Hierdoor droogt het oppervlak beter uit. In combinatie met de grill geeft dit het gerecht ook een intensere kleur. Voor het sneller bereiden van vlees en groenten.</p>
	<p>ECO Hetelucht¹⁾ Voor het zacht, langzaam en gelijkmatig bereiden van vlees, vis en deegwaren op één niveau. Bij deze bereidingswijze behoudt het vlees een hoger vochtgehalte, waardoor het sappiger en malser blijft. Deegwaren worden er gelijkmatig door gebruid/gebakken. Er wordt een temperatuur tussen 140 en 220 °C gebruikt.</p>

Vervolg tabel vorige pagina

Symbool	Gebruik
	Automatisch Snelkoppeling naar het menu met automatische functies (zie hoofdstuk Automatische menu's).

¹⁾ Deze functie wordt gebruikt voor het vaststellen van de energieklassie volgens de standaard EN 60350-1.

5.2 Tijd- en timerfuncties

Druk op  om naar de timerfuncties te gaan. Gebruik  of  om de tijdfunctie te selecteren die u wilt instellen.



INFORMATIE!

De klok moet worden ingesteld op een tijd overdag.



INFORMATIE!

U kunt de geselecteerde timerfunctie opnieuw instellen door op **0:00** te drukken.

Beschrijving/tijdfunctie	Gebruik
Duur	In deze modus kunt u de werkingsduur van de oven opgeven.
Kookwekker	De kookwekker werkt onafhankelijk van de oven. Wanneer de ingestelde tijd is verstreken, wordt het apparaat niet automatisch in- of uitgeschakeld.
Einde baktijd om	Gebruik deze modus als u de bereiding van het voedsel in de oven met een vertraging wilt starten. Voer de duur en de gewenste eindtijd van de bereiding in. Het apparaat start automatisch en eindigt op het gewenste tijdstip.

De bereidingstijd instellen



1. Draai aan de draaiknop om de gewenste bereidingstijd in te stellen. Bevestig uw selectie door de draaiknop in te drukken. De geselecteerde werkingstijd van het apparaat wordt weergegeven op het display.
2. Druk op  om de bereiding te starten.





De timer instellen



1. Draai aan de draaiknop om de timerfuncties in te stellen. Bevestig uw selectie door de draaiknop in te drukken.
- De maximale instelling is 24 uur.
OPMERKING: als het apparaat wordt uitgeschakeld, blijft het alarm actief.

Een tijdstip voor de beëindiging van de bereiding instellen



1.	Draai eerst aan de draaiknop om de gewenste bereidingstijd in te stellen. Bevestig uw selectie door de draaiknop in te drukken. De geselecteerde werkingstijd van het apparaat wordt weergegeven op het display. <i>Voorbeeld: de bereidingstijd is 2 uur</i>
2.	U kunt de uitgestelde start selecteren door op  te drukken en vervolgens twee keer op  te drukken. Draai aan de draaiknop om het tijdstip op te geven waarop het gerecht klaar moet zijn. Bevestig uw selectie door de draaiknop in te drukken. De gewenste eindtijd wordt weergegeven op het display. <i>Voorbeeld: de bereiding eindigt om 18:00 uur</i> 
3.	Druk op  om de bereiding te starten. De oven schakelt in afwachting van het inschakelen over op de gedeeltelijke stand-bymodus. De geselecteerde instellingen worden automatisch in- en uitgeschakeld op het geselecteerde tijdstip. <i>Voorbeeld: de bereiding start om 16:00 uur en eindigt om 18:00 uur</i>
Wanneer de ingestelde tijd is verstreken, stopt de werking van het apparaat automatisch. Er klinkt een korte pieptoon.	



WAARSCHUWING!

Deze functie is niet geschikt voor gerechten die snel moeten worden voorverwarmd. Bederfelijke levensmiddelen mogen niet gedurende lange tijd in de oven worden bewaard. Controleer voordat u deze stand gebruikt of de klok op het apparaat juist is ingesteld.

5.3 Stapsgewijs bereiden (menu +)

Met deze functie kunt u bereidingen in drie stappen instellen (drie opeenvolgende bereidingsstappen combineren tot één bereidingsproces).



INFORMATIE!

De functie kan worden ingesteld in de handmatige bereidingsstand van het hoofdmenu (zie hoofdstuk 5.1 *Hoofdmenu - handmatig*).

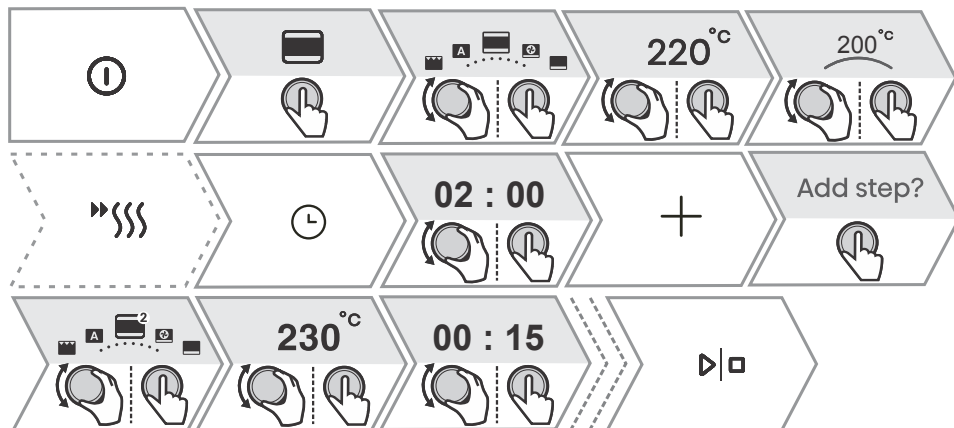



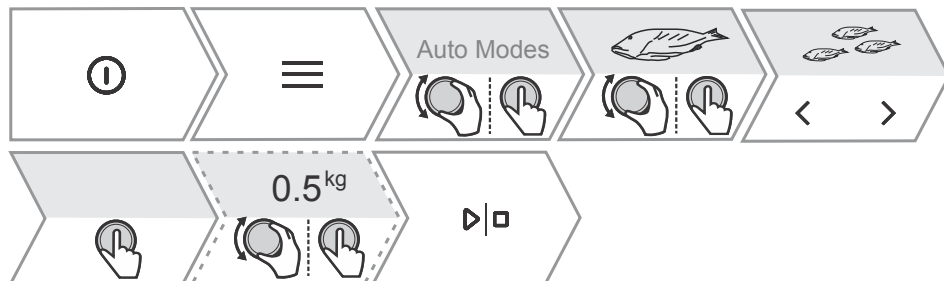

1.	Schakel het apparaat in ⓘ .
2.	Stap 1 Draai aan de draaiknop om als eerste stap de bereidingsstand, -temperatuur en -duur te selecteren. Bevestig uw selectie door de draaiknop in te drukken. U kunt ook kiezen voor snel voorverwarmen.
3.	Selecteer extra instellingen. Druk op + . Op het display wordt Stap toevoegen weergegeven. Bevestig uw selectie door de draaiknop in te drukken.
4.	Stap 2 Selecteer de instellingen voor de tweede stap van de bereiding (zie de instelling bij punt 2). Bevestig uw selectie door de draaiknop in te drukken. OPMERKING: doe hetzelfde voor Stap 3 .
5.	U kunt alle drie de stappen wijzigen voordat de bereiding wordt gestart. Gebruik < of > om de stap te selecteren die u wilt wijzigen.
6.	Druk op ▶ □ om de bereiding te starten. Het apparaat begint te werken met de instellingen van de eerste stap.
OPMERKING: u kunt individuele stappen verwijderen door op ✕ te drukken.	

5.4 Menu met automatische functies



Met dit programma kunt u kiezen uit een groot aantal vooraf ingestelde recepten die zijn goedgekeurd door chef-koks en voedingsdeskundigen.

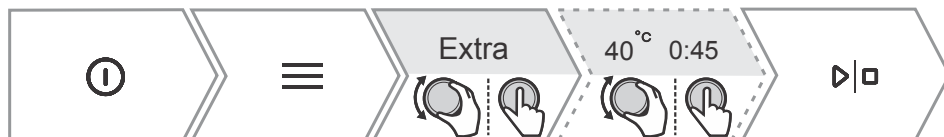

1.	Schakel het apparaat in en selecteer  . Draai aan de draaiknop om Automatisch te selecteren. Bevestig uw selectie door de draaiknop in te drukken om naar het submenu te gaan.
2.	Draai aan de draaiknop om de gewenste categorie te selecteren en bevestig uw selectie door de draaiknop in te drukken. Gebruik  of  om een subcategorie te selecteren en draai vervolgens aan de draaiknop om het soort gerecht te selecteren. Druk de draaiknop nogmaals in om uw selectie te bevestigen. Voor elk van de recepten is vooraf een stand, temperatuur en bereidingstijd vastgesteld. OPMERKING: voor bepaalde gerechten kunt u het gewicht en de gewenste mate van garing aanpassen.
3.	Druk op  om de bereiding te starten.
4.	Bepaalde gerechten maken ook gebruik van de functie voor snel voorverwarmen. Er klinkt een geluidssignaal wanneer de ingestelde temperatuur is bereikt. Op het display wordt Plaats het gerecht weergegeven. Open de deur en plaats het gerecht. Het programma hervat automatisch de bereiding met de geselecteerde instellingen.
OPMERKING: u kunt een gedetailleerde beschrijving van de huidige selectie weergegeven door op  te drukken.	

5.5 Extra



1.	Schakel het apparaat in en selecteer  . Druk de draaiknop in om Extra te selecteren. Druk de draaiknop nogmaals in om uw selectie te bevestigen en naar het submenu te gaan.
2.	Draai aan de draaiknop om een functie te selecteren (zie de onderstaande tabel). Bevestig uw selectie door de draaiknop in te drukken. De vooraf ingestelde waarden worden weergegeven. Bij bepaalde functies kunt u de temperatuur en bereidingsduur instellen.
3.	Druk op  om de bereiding te starten.

Programma	Gebruik
AirFry	Voedsel bakken met hete lucht, zonder toegevoegd vet. Een snellere en gezondere variant van frituren met een lager aantal calorieën tot resultaat. Deze bereidingswijze geeft het voedsel een krokante korst.
Rijzen	Deeg rijst sneller en gelijkmatiger, zonder het oppervlak uit te drogen. Open de deur niet terwijl het deeg rijst.
Drogen	U kunt met behulp van lucht de hoeveelheid vocht in het voedsel verlagen, zodat het langer goed blijft.
Ontdooien	Dit programma wordt gebruikt voor het langzaam ontdooien van bevroren voedsel (cake, deegwaren, brood(jes) en diepgevroren fruit). Draai de stukken voedsel halverwege de ontdooitijd om en maak ze van elkaar los als ze aan elkaar vast zijn gevoren.
Opwarmen	Met deze stand kunt u reeds bereid voedsel voorzichtig opnieuw verwarmen. Open de deur tijdens de werking niet als dat niet nodig is.
Warmhouden	Met dit programma kunt u reeds bereide gerechten warm houden. Open de deur tijdens de werking niet.
Borden warmen	Dit programma is handig als u borden of kopjes wilt opwarmen om het voedsel langer warm te houden. U kunt de temperatuur instellen.
Conserveren	Een proces om de houdbaarheid van voedsel te verlengen. Gebruik potten met een deksel en een rubberen afdichtring. Gebruik geen potten met (metalen) schroefdeksel of blikken. Giet 1 liter heet (ongeveer 70 °C) water in de diepe bakplaat en plaats 6 identieke potten in de lade. Plaats de bakplaat op de tweede geleider in het apparaat.
Flessen steriliseren	Voor het steriliseren van alle soorten flessen. Sterilisatie is een proces om alle soorten micro-organismen te vernietigen.
Sabbath	Met de sabbatfunctie blijft het voedsel in het apparaat warm zonder dat u het apparaat hoeft in en uit te schakelen. Stel de werkingsduur (24 tot 72 uur) en de temperatuur in. Wanneer u op $\triangleright \square$ drukt, start het aftellen. Alle geluiden en functies worden gedeactiveerd, behalve de toets $\textcircled{1}$. OPMERKING: bij stroomuitval wordt de sabbatmodus gedeactiveerd en keert het apparaat terug naar de oorspronkelijke staat.

6. Beginnen met bakken/braden

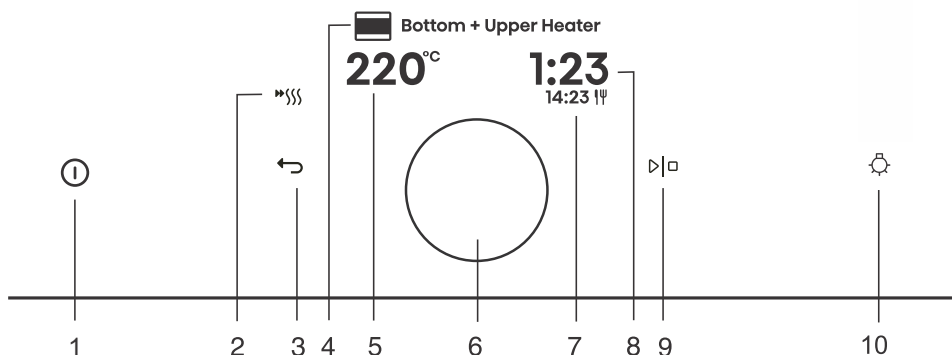

Toets	Gebruik
1.	Het apparaat in- en uitschakelen
2.	Snel voorverwarmen in- en uitschakelen
3.	De huidige staat afsluiten zonder op te slaan
4.	Geselecteerde bereidingsstand
5. 220°C	De temperatuur selecteren
6.	Knop waarmee u instellingen kunt selecteren en bevestigen
7. 14:23	Eindtijd
8. 1:23	Verstreken bereidingstijd
9.	De werking starten en stoppen
10.	De magnetronverlichting in- en uitschakelen

OPMERKING: op het bedieningspaneel worden alleen de toetsen die in het huidige menu zijn ingeschakeld (geheel of gedeeltelijk) verlicht.

INFORMATIE!

Tijdens het bereidingsproces kunt u de stand, temperatuur en timerfuncties wijzigen.

7. Einde bereiding en oven uitschakelen

Wanneer de bereiding is voltooid, wordt op het display **Bakken beëindigd** weergegeven.

U kunt de bereiding ook beëindigen door op **Bakken beëindigd** te drukken.



Draai aan de draaiknop om een andere instelling te selecteren. Bevestig uw selectie door de draaiknop in te drukken.

De inhoud van het menu hangt af van de op dat moment beschikbare bedieningsopties.

Bakken beëindigd	Selecteer Beëindigen om de bereiding af te sluiten. Op het display wordt het hoofdmenu weergegeven.
Extra tijd toevoegen	Wanneer u deze optie selecteert, wordt de bereiding verlengd met dezelfde stand- en temperatuurinstellingen. OPMERKING: als er een bereidingstijd is ingesteld, wordt er geteld vanaf het moment waarop deze is gestopt.
Gratineren	Selecteer deze optie als u de bovenkant van het gerecht nog wat langer wilt bereiden.
Krokante onderkant	Selecteer deze optie als u de onderkant van het gerecht verder wilt bruinen.
Toevoegen aan favorieten?	Met deze modus kunt u de geselecteerde instellingen opslaan bij uw favorieten en ze later opnieuw gebruiken (7.3 Favorieten - uw instellingen opslaan).

INFORMATIE!

Nadat de bereiding is voltooid, worden ook alle timerinstellingen gestopt en verwijderd, behalve de kookwekker. De tijd (klok) wordt weergegeven. De ventilator blijft nog een tijdje draaien.

Na het gebruik van de oven kan er wat water achterblijven in het condensatiekanaal (onder de deur). Veeg het kanaal schoon met een spons of een doek.

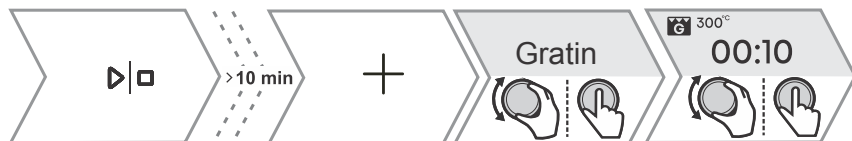

7.1 Gratineren (menu +)

Deze functie wordt tijdens de laatste fase van de bereiding gebruikt, wanneer we een dressing/topping aan het gerecht toevoegen of het oppervlak krokant willen maken. Wanneer u de gratineerfunctie gebruikt, wordt er een knapperige goudgele korst gevormd op het gerecht, die het beschermt tegen uitdrogen en er tegelijkertijd voor zorgt dat het gerecht er mooier uitziet en een betere smaak heeft.





1. Druk op **+** en draai aan de draaiknop om **Gratineren** te selecteren. De functie is na 10 minuten gebruik beschikbaar.

Vervolg tabel vorige pagina

2.	Op het display worden de vooraf ingestelde stand (grote grill) en de temperatuur (300 °C) weergegeven. Stel de werkingstijd (maximaal 10 minuten) in en bevestig uw selectie door op  te drukken.
3.	De functie kan ook tijdens gebruik worden uitgeschakeld. Druk hiervoor op  .
 WAARSCHUWING! Houd de bereiding in de gaten. Bij gebruik van de gratineerfunctie bereikt het apparaat hoge temperaturen. De gratineerfunctie werkt maximaal 10 minuten. Daarna wordt het apparaat automatisch uitgeschakeld.	

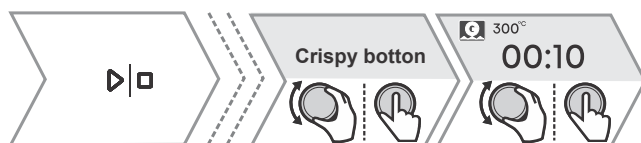
7.2 Krokante bodem









Deze functie is alleen aan het eind van de bereiding beschikbaar en kan voor 10 minuten worden geactiveerd.	
1.	Draai in het laatste menu aan de draaiknop om Krokante onderkant te selecteren. Bevestig uw selectie door op  te drukken.
2.	Schakel de bereiding uit door op  te drukken.

7.3 Favorieten - uw instellingen opslaan

Met favorieten kunt u uw favoriete en meestgebruikte instellingen opslaan en later opnieuw gebruiken. Er kunnen maximaal 12 recepten worden opgeslagen.



1.	Recepten opslaan in de instellingen. Druk op  en draai aan de draaiknop om Toevoegen aan favorieten? te selecteren . Bevestig uw selectie door de draaiknop in te drukken.
2.	Instellingen opslaan na afloop van een bereiding. Draai in het laatste menu aan de draaiknop om Toevoegen aan favorieten? te selecteren . Bevestig uw selectie door de draaiknop in te drukken.
U kunt ook de naam van een opgeslagen instelling wijzigen. Draai aan de draaiknop om een letter te selecteren en bevestig uw selectie door de draaiknop in te drukken. U kunt indien nodig een teken verwijderen met  . Bevestig uw keuze met  om uw favoriete recept op te slaan.	
3.	Eerder opgeslagen recepten opslaan. Druk op  . Draai aan de draaiknop om Mijn programma's te selecteren. Bevestig uw selectie door de draaiknop in te drukken om naar het submenu te gaan. De opgeslagen recepten worden weergegeven. OPMERKING: u kunt ook de vooraf ingestelde waarden voor al opgeslagen recepten wijzigen en de recepten na de bereiding opslaan onder een nieuwe naam.
4.	Eerder opgeslagen recepten verwijderen. Schakel het apparaat in en selecteer  . Draai aan de draaiknop om Mijn programma's te selecteren. Bevestig uw selectie door de draaiknop in te drukken om eerder opgeslagen recepten weer te geven. Selecteer een recept en verwijder het door op  te drukken.





8. De algemene instellingen kiezen



WAARSCHUWING!

Na een stroomuitval of nadat het apparaat is uitgeschakeld, blijven de instellingen van de extra functies nog enige minuten bewaard. Daarna worden alle instellingen, behalve het geluidssignaal en de displaydimmer, teruggezet naar de fabrieksinstellingen.

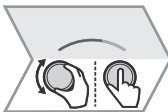
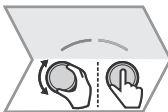

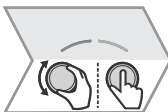
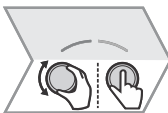
<p>Druk op . Draai aan de draaiknop om Instellingen te selecteren. Bevestig uw selectie door de draaiknop in te drukken om naar het submenu te gaan. Draai aan de draaiknop om de individuele instellingen te bewerken. Bevestig uw selectie door de draaiknop in te drukken.</p>	
1.	 <p>Klok Stel de uren en minuten in. U kunt de 12- of 24-uurs weergave selecteren door op  te drukken.</p>
2.	 <p>Geluidssterkte U kunt kiezen uit vier volumeniveaus (geen geluid, laag volume, gemiddeld volume en hoog volume).</p>
3.	 <p>Geluid tiptoetsen Schakel toetsgeluiden in of uit.</p>
4.	 <p>Nachtstand Met deze functie wordt de helderheid van het display tussen 19:00 en 7:00 uur automatisch verlaagd. Ook worden de klokweergave en de geluidssignalen uitgeschakeld. Geef, als u de nachtmodus wilt activeren, de begin- en eindtijd van de werking in. Schakel de nachtmodus in door op  te drukken.</p>
5.	 <p>Display Met deze functie kunt u het display overdag in- of uitschakelen. De functie is standaard gedeactiveerd (OFF). Als de functie is ingeschakeld (ON), kan het energieverbruik toenemen.</p>
6.	 <p>Voorverwarm instellingen Met deze functie wordt automatisch voorverwarmen geactiveerd voor bereidingsstanden waarin dit mogelijk is. Schakel de functie in (ON) of uit (OFF).</p>

Vervolg tabel vorige pagina

7.		Verwarmingssystemen Met deze functie wordt de weergave van alle bereidingsstanden op het display geactiveerd. Schakel de functie in (ON) of uit (OFF).
8.		Opnieuw instellen - Fabrieksreset Met deze functie worden de fabrieksinstellingen van het apparaat opnieuw ingesteld. Op het display wordt Opnieuw instellen weergegeven. Bevestig uw keuze door ▷ □ ingedrukt te houden.
9.		Taal Op het display wordt de standaardtaal (Engels) weergegeven. Als de taal waarin de displayteksten worden weergegeven niet de juiste taal voor u is, kunt u een andere taal kiezen.
Druk op ☰ of ↶ om het menu met algemene instellingen te sluiten.		

8.1 Weergavevergrendeling (menu +)

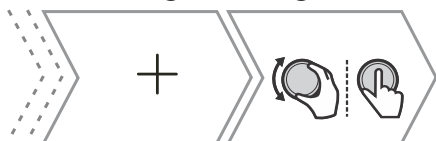

1.	Druk op + en draai aan de draaiknop om Display vergrendeld te selecteren. Bevestig uw selectie door de draaiknop in te drukken. Het scherm wordt vergrendeld. Druk op + als u het scherm wilt ontgrendelen.
----	---

- Als het kinderslot is geactiveerd en er geen timerfunctie is ingesteld (alleen de klok wordt weergegeven), werkt de oven niet.
- Als de vergrendeling is geactiveerd nadat er een timerfunctie is ingesteld, werkt het apparaat normaal, maar is het niet mogelijk om de instellingen te wijzigen.
- Wanneer de toetsen zijn vergrendeld, kunt u de bereidingsstanden of aanvullende functies niet wijzigen. U kunt dan alleen de bereiding uitschakelen.
- De toetsen blijven ook vergrendeld nadat het apparaat is uitgeschakeld. Als u een nieuwe stand wilt selecteren, moet u de vergrendeling deactiveren.

9. Het apparaat verbinden met de

ConnectLife-app

ConnectLife is een Smart Home-platform dat mensen, apparaten en services met elkaar verbindt. De **ConnectLife**-app bevat geavanceerde digitale services en oplossingen waarmee de gebruikers zorgeloos hun apparaten kunnen bewaken en bedienen, smartphonemeldingen kunnen ontvangen en software kunnen bijwerken (de ondersteunde functies kunnen variëren per apparaat en regio/land).

Voor het verbinden van uw slimme apparaat hebt u een eigen wifinetwerk nodig (alleen 2,4GHz-netwerken worden ondersteund) en een smartphone waarop de **ConnectLife**-app is geïnstalleerd.



Scan de QR-code of zoek in de appstore van uw voorkeur naar **ConnectLife** om de **ConnectLife**-app te downloaden.

1. Installeer de **ConnectLife**-app en maak een account.
2. Ga in de **ConnectLife**-app naar het menu voor het toevoegen van apparaten en selecteer het juiste type apparaat. Scan vervolgens de QR-code, die u kunt vinden op het typeplaatje van het apparaat. U kunt ook handmatig het AUID-/MV-nummer invoeren.
3. Aplikacija vas nato vodi skozi cel postopek povezave aparata s pametnim telefonom.
4. Po uspešni povezavi, lahko aparat upravljate na daljavo preko mobilne aplikacije.

10. Wifibeheer



INFORMATIE!



Als deze instelling niet beschikbaar is, is uw oven niet uitgerust met een Wi-Fi-module en ondersteunt deze geen internetverbinding.

Wanneer de wifimodule is ingeschakeld en de verbindingen met succes zijn geconfigureerd en gesynchroniseerd, kan het apparaat worden bediend en aangestuurd via een mobiel apparaat en de **ConnectLife**-app.



De wifiverbinding werkt met hetzelfde frequentiebereik als een aantal andere apparaten, zoals magnetronovens en speelgoed met afstandsbediening. Als gevolg hiervan kan er een tijdelijke of permanente storing van de verbinding optreden. In dergelijke gevallen kan de beschikbaarheid van de aangeboden functies niet worden gegarandeerd.



De kwaliteit van de beschikbare functies is sterk afhankelijk van de signaalsterkte. Als de router zich ver van het apparaat bevindt, is de verbinding mogelijk niet betrouwbaar.

10.1 Wifi gebruiken

Schakel het apparaat in  en druk vervolgens op  om de instellingen van de wififunctie te activeren.

Als u andere instellingen wilt invoeren voor de wifimodule, druk dan op .

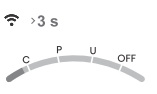
Als u onbedoeld op  hebt gedrukt, kunt u het instellen annuleren door  herhaaldelijk lang (18 seconden) ingedrukt te houden.

1.		De wifimodule inschakelen: Houd  lang (tot 3 seconden) ingedrukt. Op het display wordt Wifi włączzone weergegeven om aan te duiden dat de module is ingeschakeld. Het symbool Wifi włączzone begint te knipperen.
----	---	--

Vervolg tabel vorige pagina

2.		Verbinding maken met het apparaat: Houd  lang (3 tot 6 seconden) ingedrukt. Op het display wordt Instellen verbinding weergegeven. OPMERKING: volg, voor meer instellingen, de instructies in de ConnectLife app.
3.		Meer gebruikers toevoegen: Houd  lang (6 tot 9 seconden) ingedrukt. Op het display wordt Koppelen weergegeven. Gebruik deze instelling om meer gebruikers aan het apparaat toe te voegen met de ConnectLife app. OPMERKING: volg, voor meer instellingen, de instructies in de ConnectLife app.
4.		Alle aangesloten gebruikers verwijderen: Houd  lang (9 tot 12 seconden) ingedrukt. Op het display wordt Alles ontkoppelen weergegeven. Gebruik deze instelling om alle aangesloten gebruikers te verwijderen uit de ConnectLife app.
5.		De wifimodule uitschakelen: Schakel de wifiverbinding uit door  lang (15 tot 18 seconden) ingedrukt te houden. Op het display wordt WiFi uit weergegeven.

10.2 De afstandsbediening van de oven beheren



WAARSCHUWING!

De functie voor bewaking op afstand via een mobiel apparaat mag niet worden gebruikt ter vervanging van rechtstreeks persoonlijk toezicht op het kookproces in de oven. Controleer altijd regelmatig zelf wat er werkelijk in de oven gebeurt.

Druk op . Op het display wordt **Remote** weergegeven om aan te duiden dat het mogelijk is om het apparaat op afstand te bedienen via de ConnectLife app..



INFORMATIE!

Om veiligheidsredenen zijn sommige functies niet beschikbaar via toegang op afstand.

- Als de deur van het apparaat wordt geopend terwijl het apparaat in de stand-bymodus staat, moet de afstandsbediening opnieuw worden ingeschakeld.
- Als de deur tijdens het bakproces wordt geopend, wordt de optie voor afstandsbediening op het apparaat uitgeschakeld.
- Elke gebruikersactiviteit op het bedieningspaneel schakelt automatisch de afstandsbedieningsoptie van de oven uit.
- Het annuleren of afronden van het bakprogramma of -proces is de enige optie die beschikbaar blijft, ongeacht of de afstandsbediening is ingeschakeld of niet.
- De afstandsbediening wordt uitgeschakeld wanneer er een magnetronstand wordt gebruikt (behalve bij een gecombineerd programma met microgolven).
-

**WAARSCHUWING!**

Zorg er altijd voor dat de oven correct en in overeenstemming met de instructies wordt gebruikt, vooral bij gebruik van de afstandsbediening. Bedien de oven niet via de afstandsbediening, tenzij u zeker weet wat er precies in de oven zit.

WiFi-status	Wifisymbool op het display
Wi-Fi is uitgeschakeld.	De verlichting van het wifisymbool brandt constant zwak.
Wi-Fi is ingeschakeld en is verbonden met de server.	De verlichting van het wifisymbool brandt constant volledig.
Wifi is ingeschakeld en: <ul style="list-style-type: none">• er wordt een verbinding met de server tot stand gebracht;• wordt geconfigureerd of is bezig verbinding tot stand te brengen;• is niet verbonden met de server.	Wi-Fi-symbool brandt volledig en knippert.
Afstandsbediening van de oven is niet ingeschakeld.	De verlichting van het REMOTE-symbool op het display brandt niet.
Afstandsbediening van de oven is ingeschakeld.	Het REMOTE-teken brandt volledig op het display.

11. Algemene tips en adviezen voor het bakken

Keukengerei

- Gebruik apparatuur van hittebestendige, niet-reflecterende materialen (meegeleverde bakplaten, schalen, geëmailleerd kookgerei, kookgerei van gehard glas). Felgekleurde materialen (roestvrij staal of aluminium) reflecteren warmte. Als gevolg hiervan is de thermische verwerking van voedsel daarin minder effectief.
- Plaats de bakplaten en schalen altijd tot het einde van de geleiders. Zet bij het bakken op het rooster de ovenschalen of bakplaten in het midden van het rooster.
- Plaats de bakplaten niet rechtstreeks op de bodem van de oven.
- Gebruik de universele diepe bakplaat niet op het 1e geleidingsniveau terwijl het apparaat in werking is.
- Bedek de bodem van de oven of het rooster niet met aluminiumfolie.
- Plaats ovenschalen altijd op het rooster.
- Plaats bij de bereiding van voedsel op meerdere niveaus tegelijk de universele diepe bakplaat op het onderste niveau.
- Als u bakpapier gebruikt, zorg er dan voor dat het bestand is tegen hoge temperaturen. En knip het indien nodig bij. Bakpapier voorkomt dat het voedsel aan de bakplaat blijft kleven en maakt het gemakkelijker om het van de bakplaat te verwijderen.
- Als u een gerecht direct op het rooster bakt, plaats dan de universele diepe bakplaat een niveau lager om als lekbak te dienen.

Voedselbereiding

- Voor een optimale voedselbereiding raden wij aan de richtlijnen in de bereidingstabel in acht te nemen. Kies de lagere gespecificeerde temperatuur en de kortste gespecificeerde bereidingstijd. Als deze tijd is verstreken, controleert u de resultaten en past u de instellingen zo nodig aan.
- Gebruik bij het koken volgens recepten uit oudere kookboeken het onderste en bovenste verwarmingssysteem (zoals in conventionele ovens) en stel de temperatuur 10 °C lager in dan aangegeven in het recept.
- Bij het bakken/braden van grotere stukken vlees of ovengerechten met een hoger watergehalte, zal in de oven een grotere hoeveelheid stoom ontstaan. Dit is een normaal verschijnsel dat geen invloed heeft op de werking van het apparaat. Droog na het einde van het bakken/braden de deur en het glas van de deur goed af.

Efficiënt energiegebruik

- Verwarm het apparaat alleen voor als dat wordt aangegeven in het recept of in de tabellen uit deze gebruiksaanwijzing. Als u gebruikmaakt van snel voorverwarmen, plaats dan pas voedsel in het apparaat wanneer het apparaat volledig is opgewarmd, tenzij anders wordt aanbevolen. Het verwarmen van een lege oven kost veel energie, dus het is raadzaam om waar mogelijk meerdere gerechten na elkaar of tegelijk te bereiden.
- Haal tijdens het bakken alle overbodige apparatuur uit de oven
- Open de ovendeur niet tijdens het bakken, tenzij het absoluut noodzakelijk is.
- Bij langere bakprogramma's kunt u de oven ongeveer 10 minuten voor het einde van de bereidingstijd uitschakelen om gebruik te maken van de opgehoopte warmte.

11.1 Koken met een temperatuursonde (BAKESENSOR)

De temperatuursonde zorgt voor een nauwkeurige controle van de kerntemperatuur van het voedsel tijdens het koken.



WAARSCHUWING!

De temperatuurvoeler mag zich niet in de directe nabijheid van de verwarmingselementen bevinden.

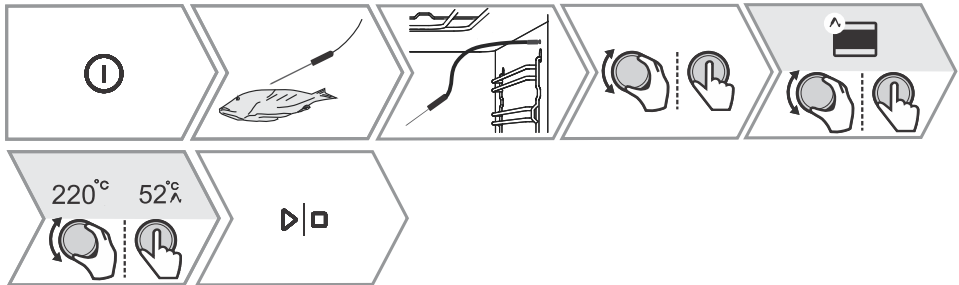

1.	Steek het metalen uiteinde van de sonde in het dikste deel van het voedsel. OPMERKING: het bereiden met de temperatuursonde kan pas beginnen wanneer het huidige bereidingsproces is onderbroken en de temperatuursonde in de aansluiting is geplaatst. Zodra de temperatuursonde wordt aangesloten, worden de vooraf ingestelde functies op het apparaat verwijderd.
2.	Steek de stekker van de sonde in de aansluiting. Draai aan de draaiknop om automatische of handmatige instelling te selecteren. Bevestig uw selectie door de draaiknop in te drukken.
3.	- In de handmatige modus wordt op het display naast de stand het symbool  weergegeven, samen met de vooraf ingestelde bereidingstemperatuur (maximaal 210 °C). Dit kan worden gewijzigd. Stel ook de kerntemperatuur van het voedsel (30 tot 99 °C) vast. Het gebruik van de handmatige modus is weergegeven in de bovenstaande afbeelding. - Draai in de automatische modus aan de draaiknop om het gerecht te selecteren. Voor de recepten is vooraf een stand, temperatuur en bereidingstijd vastgesteld. U kunt de mate van bruining wijzigen. OPMERKING: bij gebruik van de sonde is het instellen van de bereidingstijd niet mogelijk.
4.	Bevestig de instelling door op  te drukken. Tijdens de bereiding worden op het display afwisselend de ingestelde en de huidige temperatuur van het voedsel weergegeven. U kunt indien gewenst tijdens de bereiding de bereidingstemperatuur of de gewenste kerntemperatuur van het voedsel wijzigen.
5.	Zodra de ingestelde kerntemperatuur is bereikt, wordt het apparaat uitgeschakeld. Op het display wordt Bakken beëindigd weergegeven. Er klinkt een geluidssignaal, dat u kunt uitschakelen door op een willekeurige toets te drukken. Na één minuut wordt het geluidssignaal automatisch uitgeschakeld.



INFORMATIE!

Wanneer er een temperatuursonde wordt gebruikt, kan een automatische bereidingsmodus worden geselecteerd.

Correct gebruik van de sonde, per soort voedsel:















- gevogelte: steek de sonde in het dikste deel van de borst;
- rood vlees: steek de sonde in een mager deel dat niet doorregen is met vet;
- kleinere stukken met bot: steek de sonde in een stuk langs het bot;
- vis: steek de sonde achter de kop, richting de graat.









WAARSCHUWING!

Haal de sonde na gebruik voorzichtig uit het voedsel en de aansluiting, maak hem schoon en draai de afdekking van de aansluiting weer vast.

Aanbevolen gaarheidsniveaus voor verschillende soorten vlees

Eten	 / °C / 	medium rare	medium	medium well	well done
RUNDVLEES					
rundvlees, gebraden	 /170/2	48-52	53-58	59-65	68-73
rundvlees, entrecote	 /140/2	49-53	54-57	58-62	63-66
rosbief/biefstuk	 /160/3	49-53	54-57	58-62	63-66
hamburgers	 /hoog/4	54-57	60-63	66-68	71-74
KALFSVLEES					
kalfsvlees, entrecote	 /140/2	49-53	54-57	58-62	63-66
kalfsvlees, romp	 /160/2	49-53	54-57	58-62	63-66
VARKENSVLEES					
braadstuk, nek	 /170/3	/	/	65-70	75-85
varkensvlees, lende	 /140/2	/	/	60-69	/
gehaktbrood	 /170/2	/	/	/	80-85
LAMSVLEES					
lamsvlees	 /170/3	60-65	66-71	72-76	77-80
SCHAPENVLEES					
schapenvlees	 /170/3	60-65	66-71	72-76	77-80
GEITENVLEES					
geitenvlees	 /170/3	60-65	66-71	72-76	77-80
GEVOGELTE					
gevogelte, heel	 /210/2	/	/	/	82-90

Vervolg tabel vorige pagina

Eten	 /  °C / 	medium rare	medium	medium well	well done
gevogelte, borst	 /170/2	/	/	/	62-65
VIS EN ZEEVRUCHTEN					
forel	 /210/4	/	/	62-65	/
tonijn	 /gemiddeld/4	/	/	55-60	/
zalm	 /gemiddeld/4	/	/	52-55	/

12. Reiniging en onderhoud



WAARSCHUWING!

Trek, voordat u het apparaat handmatig gaat schoonmaken, de stekker uit het stopcontact en wacht tot het apparaat is afgekoeld.

Reiniging en onderhoud mag niet worden uitgevoerd door kinderen zonder adequaat toezicht.

- Om het reinigen te vergemakkelijken, zijn de binnenkant van de oven en de bakplaat bekleed met speciaal email voor een glad en vuilbestendig oppervlak.
- Maak het apparaat regelmatig schoon en gebruik warm water en handafwasmiddel om vuil en kalkaanslag te verwijderen. Gebruik een schone zachte doek of spons.
- Gebruik nooit agressieve of schurende reinigingsmiddelen en accessoires (schuursponsjes en oplosmiddelen, vlekken- en roestverwijderaars, schrapers voor keramische kookplaten).
- Voedselresten (vet, suiker, eiwit) kunnen tijdens het gebruik van het apparaat ontbranden. Verwijder daarom voor elk gebruik grotere stukken vuil uit de oven en van de accessoires.
- De hulpmiddelen van het apparaat zijn vaatwasserbestendig. De uittrekbare geleiders zijn dat niet.

Buitenkant van het apparaat	Gebruik warm zeepsop en een zachte doek om vuil te verwijderen en veeg vervolgens de oppervlakken droog.
Binnenkant van het apparaat	Gebruik voor hardnekkig(e) vuil en aanslag een reiniger voor conventionele ovens. Neem het apparaat na gebruik van een dergelijk reinigingsmiddel grondig af met een natte doek om resten van het middel te verwijderen.
Accessoires en geleiders	Maak deze schoon met warm zeepsop en een vochtige doek. Het is raadzaam hardnekkig vuil eerst te laten weken en vervolgens met een borstel te verwijderen.
Als de reinigingsresultaten niet bevredigend zijn, herhaalt u het reinigingsproces.	

12.1 Stoomreinigen

Dit programma maakt het gemakkelijker om vlekken uit de binnenkant van de oven te verwijderen. De functie is het meest effectief bij regelmatig gebruik, na elk gebruik.

Voordat u het reinigingsprogramma uitvoert, moet u alle grote zichtbare stukken vuil en voedselresten uit de oven verwijderen.



WAARSCHUWING!

Gebruik het stoomreinigingsstelsel alleen als het apparaat helemaal is afgekoeld.

1.	Plaats de ondiepe bakplaat in het eerste geleideniveau en giet er 0,4 liter heet water in.
2.	Schakel het apparaat in en selecteer  . Draai aan de draaiknop om Reinigen te selecteren. Bevestig uw selectie door de draaiknop in te drukken om naar het submenu te gaan.
3.	Draai aan de draaiknop om Stoomreinigen te selecteren. Bevestig uw selectie door de draaiknop in te drukken.
4.	Het programma duurt 30 minuten. Als het programma klaar is, verschijnt End op het display.

Vervolg tabel vorige pagina

5.	Als het programma klaar is, verwijder dan voorzichtig de bakplaat met ovenwanten (er kan nog wat water in de bakplaat aanwezig zijn). Veeg eventuele vlekken weg met een vochtige doek en zeepsop. Veeg het apparaat grondig af met een natte doek om alle reinigingsmiddelresten te verwijderen. Als het reinigingsproces niet voldoende is gelukt (bij bijzonder hardnekkig vuil), herhaal het dan.
----	--

12.2 Verwijderen van de draadgeleiders en vaste uittrekbare (uitschuifbare) geleiders



INFORMATIE!

Let er bij het uitnemen van de geleiders op dat u de emallaag niet beschadigt.

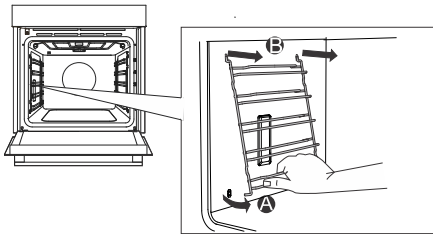

1.	Pak het zijrooster aan de onderkant en trek het naar voren toe.
2.	Trek het zijrooster aan de bovenkant uit de openingen.

12.3 De ovendeur en ruit verwijderen en terugplaatsen

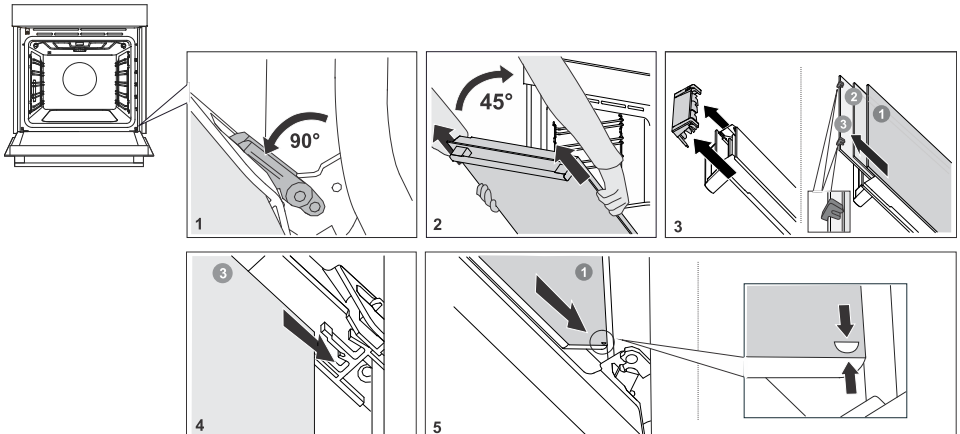

1.	Doe de ovendeur eerst helemaal open.
----	--------------------------------------

Vervolg tabel vorige pagina

2.	De ovendeur is aan de scharnieren bevestigd met speciale steunen die ook veiligheidshendels bevatten. Draai de veiligheidshendels 90° naar de deur. Sluit de deur langzaam tot een hoek van 45° (ten opzichte van de positie van de volledig gesloten deur); til de deur vervolgens op en trek hem eruit. Het glas van de deur van het apparaat kan van binnenuit worden gereinigd, maar moet eerst uit de apparaatdeur worden verwijderd. Voer eerst de beschrijving uit stap 2 uit, maar verwijder de glasplaat niet.
3.	Verwijder de luchtgeleider. Houd deze met uw handen aan de linker- en rechterkant van de deur vast. Verwijder hem door hem lichtjes naar u toe te trekken.
4.	Houd de ruit aan de bovenrand vast en verwijder deze. Doe hetzelfde voor de tweede en derde ruit (afhankelijk van het model).
5.	Terugplaatsing van de ruit gebeurt in de omgekeerde volgorde.



INFORMATIE!

Terugplaatsen gaat in de omgekeerde volgorde. Controleer, als de deur niet goed opent of sluit, of de inkepingen van de scharnieren goed in de zittingen vallen.



WAARSCHUWING!

Het scharnier van de ovendeur kan met veel kracht sluiten. Draai daarom bij het plaatsen of verwijderen van de ovendeur altijd beide veiligheidshendels naar de steun toe.

Zacht sluiten en openen van de deur (soft close)

(afhankelijk van het model)

De ovendeur is uitgerust met een dempend systeem voor het sluiten van de deur. Het maakt een stil en zacht openen en sluiten van de deur mogelijk. Met een zachte druk (bij een hoek van 15° gezien vanuit de gesloten positie van de deur) gaat de ovendeur zachtjes dicht.



WAARSCHUWING!

Als er teveel kracht wordt uitgeoefend om de deur te sluiten, wordt het effect van het systeem verminderd of wordt het systeem om veiligheidsredenen omzeild.

12.4 Vervanging van de lamp

De lamp is een verbruiksartikel en valt daarom niet onder de garantie. Haal alle accessoires uit het apparaat voordat u de lamp vervangt.

Halogeenlamp: G9, 230 V, side bulb - 25W and ceiling bulb - 40W.

**WAARSCHUWING!**

Vervang de lamp alleen wanneer het apparaat is losgekoppeld van de netvoeding.

Pas op dat u de emailaag niet beschadigt. Gebruik bescherming om te voorkomen dat u zich verbrandt.

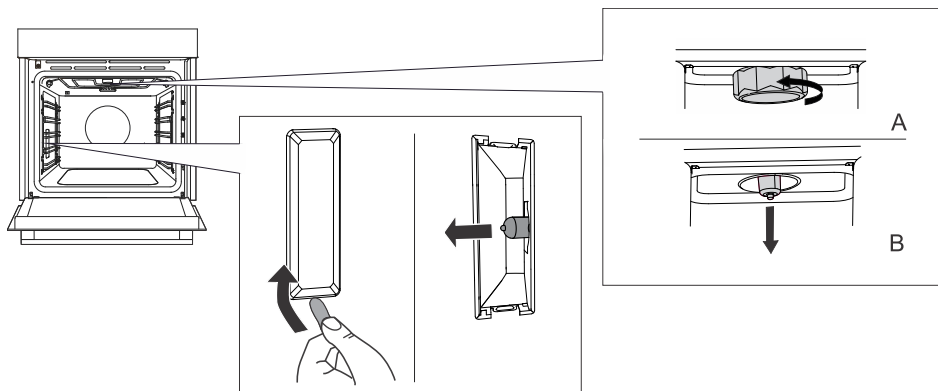

1.	Schroef het deksel los en verwijder het (linksom). Verwijder de halogeenlamp.
2.	Gebruik een plat plastic gereedschap om het deksel te verwijderen. Verwijder de halogeenlamp.

13. Problemen verhelpen

Binnen het garantietermijn mogen reparaties slechts worden uitgevoerd door een gemachtigde servicedienst.

- Voor het begin van de reparatie moet het apparaat eerst van het lichtnet worden genomen door uitschakeling van de zekering of door de aansluitkabel uit het stopcontact te nemen.
- Ongeoorloofde reparaties aan het apparaat kunnen leiden tot elektrische schokken en kortsluiting; voer deze daarom niet uit. Laat dergelijke werkzaamheden over aan een vakman of een onderhoudsmonteur.
- Raadpleeg bij kleine problemen met de werking van het apparaat deze handleiding om te zien of u het probleem zelf kunt oplossen.
- Als het apparaat niet naar behoren of helemaal niet werkt als gevolg van een onjuiste bediening of behandeling, is een bezoek van een onderhoudsmonteur niet gratis, zelfs niet tijdens de garantieperiode.
- Bewaar de gebruiksaanwijzing voor toekomstig gebruik en geef deze door aan eventuele volgende eigenaren of gebruikers van het apparaat.
- Hier onder vindt u enkele adviezen voor het verhelpen van storingen.

13.1 Storingstabel

Storing/fout	Oorzaak
De zekering in huis slaat meerdere malen door.	Bel een servicemonteur.
De ovenverlichting werkt niet.	De procedure voor het vervangen van het lampje in de oven wordt beschreven in het hoofdstuk De lamp vervangen.
De besturingseenheid reageert niet, het scherm is 'bevroren'.	Koppel het apparaat enkele minuten los van de netvoeding (ontkoppel de zekering of schakel de hoofdschakelaar uit); sluit het apparaat vervolgens weer aan en schakel het in.
Op het display wordt de fout Err X weergegeven. Bij dubbelcijferige foutcodes wordt op het display Err XX weergegeven.	Er is een fout opgetreden in de werking van de elektronische module. Koppel het apparaat enkele minuten los van de netvoeding. Als de fout nog steeds wordt aangegeven, bel dan een onderhoudsmonteur.
Op het display wordt Koken met vleessonde weergegeven, maar de temperatuursonde is niet aangesloten.	Reinig de aansluiting. Probeer de temperatuursonde meerdere keren achter elkaar aan te sluiten en los te koppelen.
De onderkant is niet genoeg geroosterd.	Zorg dat het juiste bereidingsprogramma is geselecteerd.
Er verschijnt stoom op het display wanneer de deur wordt geopend.	Open de deur helemaal, laat hem niet een stukje open staan.
Er ontstaat veel stoom tijdens de bereiding.	Sommig voedsel bevat veel water, waardoor een grote hoeveelheid stoom normaal is.
De vleessonde wordt weergegeven op het scherm, terwijl deze niet in gebruik is.	Deze fout kan worden veroorzaakt door druppels of vuil in de aansluiting van de vleessonde. Het is raadzaam de vleessonde meerdere keren aan te brengen en te verwijderen om de aansluiting schoon te maken.

Vervolg tabel vorige pagina

Storing/fout	Oorzaak
Als de problemen ondanks het opvolgen van het bovenstaande advies aanhouden, neem dan contact op met een bevoegde onderhoudstechnicus. Reparaties of garantieclaims als gevolg van onjuiste aansluiting of onjuist gebruik van het apparaat vallen niet onder de garantie. In dat geval zal de gebruiker de reparatiekosten zelf moeten betalen.	

13.2 Label - informatie over het apparaat

Een typeplaatje met basisinformatie over het apparaat is aan de rand van de oven bevestigd. Precieze informatie over type en model van het apparaat vindt u ook in de garantiedocumentatie.

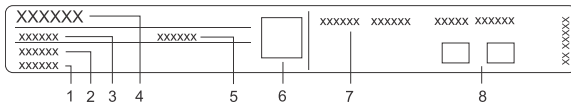

- | | |
|----------------|---------------------------------------|
| 1. Serienummer | 5. Code/ID |
| 2. Model | 6. QR-code |
| 3. Type | 7. Technische informatie |
| 4. Merk | 8. Conformiteitsaanduidingen/symbolen |

14. Nalevingsinformatie

Type radioapparatuur:	Ingebouwde wifi-/Bluetooth Low Energy-module
Wifi indicatielampje	
Frequentiebereik.:	2412 ~ 2472 MHz
Maximaal uitgangsvermogen:	19.99 dBm EIRP
Maximale antenneversterking:	3.26 dBi
Bluetooth-indicator	
Frequentiebereik:	2402 ~ 2480 MHz
Drageruitgang:	10,00 dBm
Emissietype:	F1D

Het bedrijf verklaart dat het apparaat met de functie Connectlife voldoet aan de essentiële vereisten en andere relevante bepalingen van Richtlijn 2014/53/EU. De gedetailleerde verklaring van conformiteit is in te zien op het webadres <https://aid.connectlife.io> van de pagina van uw apparaat onder de aanvullende documenten.



INFORMATIE!

Voor de grafische gebruikersinterface van het apparaat is gebruikgemaakt van de graphics-bibliotheek LVGL.

15. Bescherming van het milieu



Voor de verpakking van de producten zijn milieuvriendelijke materialen gebruikt die zonder gevaar voor de omgeving gestort, vernietigd of opnieuw gebruikt (gerecycled) kunnen worden. Met dit doel zijn de verpakkingsmaterialen ook gemerkt.

Het symbool op het product of de verpakking geeft aan dat het product bij afdanking niet behandeld mag worden als gewoon huisafval. Het product moet afgevoerd worden naar een verzamelplaats voor de verwerking van elektrische en elektronische uitrusting.

Met de juiste wijze van afdanken van het apparaat helpt u mee mogelijke negatieve gevolgen en invloeden op het milieu en de menselijke gezondheid die kunnen optreden bij het onjuist afdanken van het product te voorkomen. Wend u zich voor meer gedetailleerde informatie over verwijdering en verwerking tot de officiële instantie, de gemeentelijke dienst of tot de winkel, waar u het product heeft gekocht.

Wij behouden ons het recht voor tot veranderingen en mogelijke fouten in deze gebruiksaanwijzingen.

16. Kooktest

EN60350-1: Gebruik alleen apparatuur die door de fabrikant is geleverd.

Plaats de bakplaat altijd helemaal tot aan de eindpositie op de draadgeleider. Plaats gebak of cakes in bakvormen zoals weergegeven op de afbeelding.

* Verwarm het apparaat voor tot de gewenste temperatuur. Gebruik niet de snelle voorverwarmstand.

** Verwarm het apparaat gedurende 10 minuten voor. Gebruik niet de snelle voorverwarmstand.

*** Omdraaien na 2/3 van de bereidingstijd.

BAKKEN						
Gerecht	Uitrusting	vorm plaatsing		 °C	 min	
biscuits/koekjes – één rooster	ondiepe bakplaat		3	150	25-40	
biscuits/koekjes – één rooster	ondiepe bakplaat		3	135 **	35-50	
koekjes - twee roosters/niveaus	ondiepe bakplaat		2, 4	140 **	25-45	
koekjes - drie roosters/niveaus	ondiepe bakplaat		1, 4, 5	135	45-60	
cupcakes – één rooster	ondiepe bakplaat		3	160-170 **	20-30	
cupcakes – één rooster	ondiepe bakplaat		3	155-160 **	20-30	
cupcakes – twee roosters/niveaus	ondiepe bakplaat		1,5	140-150 **	30-45	
cupcakes - drie roosters/niveaus	ondiepe bakplaat		1, 3, 5	140-150	30-50	
Biscuit taart	ronde metalen vorm, diameter 26 cm/rooster		3	170	30-45	
Biscuit taart	ronde metalen vorm, diameter 26 cm/rooster		2	160	45-55	
biscuitgebak – twee roosters/niveaus	2× ronde metalen vorm, diameter 26 cm/rooster		2, 4	170 *	45-55	
appeltaart	2× ronde metalen vorm, diameter 20 cm/rooster		2	160 **	70-120	
appeltaart	2× ronde metalen vorm, diameter 20 cm/rooster		2	160	70-120	
BRADEN						
geroosterd brood	rooster		5	Hoog	4-7	

Vervolg tabel vorige pagina

BAKKEN						
pljeskavica (gehakt-pastei)	rooster + ondiepe bakplaat als lekbak		5	Hoog	25-40	

央央 ETNA



944171-a1

CE